



Network SD/USB Recorder

DN-700R

Quick Start Guide

Kurzinstallationsanleitung

Guide de configuration rapide

Guida rapida all'installazione

Guía de configuración rápida

Snabbinstallationsguide

クイックスタートガイド

IMPORTANT TO SAFETY

WARNING:

To reduce the risk of fire and electric shock, this apparatus should not be exposed to rain or moisture and objects filled with liquids, such as vases, should not be placed on this apparatus

CAUTION

1. Handle the power supply cord carefully

Do not damage or deform the power supply cord. If it is damaged or deformed, it may cause electric shock or malfunction when used. When removing from wall outlet, be sure to remove by holding the plug attachment and not by pulling the cord.

2. Do not open the rear cover

In order to prevent electric shock, do not open the top cover. If problems occur, contact your DENON DEALER.

3. Do not place anything inside

Do not place metal objects or spill liquid inside the system. Electric shock or malfunction may result.

Please, record and retain the Model name and serial number of your set shown on the rating label.

Model No. DN-700R

Serial No. _____



CAUTION
RISK OF ELECTRIC SHOCK
DO NOT OPEN



CAUTION:

TO REDUCE THE RISK OF ELECTRIC SHOCK, DO NOT REMOVE COVER (OR BACK). NO USER-SERVICEABLE PARTS INSIDE. REFER SERVICING TO QUALIFIED SERVICE PERSONNEL.



The lightning flash with arrowhead symbol, within an equilateral triangle, is intended to alert the user to the presence of uninsulated "dangerous voltage" within the product's enclosure that may be of sufficient magnitude to constitute a risk of electric shock to persons.



The exclamation point within an equilateral triangle is intended to alert the user to the presence of important operating and maintenance (servicing) instructions in the literature accompanying the appliance.

FCC INFORMATION (For US customers)

1. COMPLIANCE INFORMATION

Product Name: NETWORK SD/USB Recorder

Model Number: DN-700R

This product complies with Part 15 of the FCC Rules. Operation is subject to the following two conditions: (1) this product may not cause harmful interference, and (2) this product must accept any interference received, including interference that may cause undesired operation.

DENON Professional div. D&M Professional
1100 Maplewood Drive Itasca, IL 60143
Tel. 630-741-0330

2. IMPORTANT NOTICE: DO NOT MODIFY THIS PRODUCT

This product, when installed as indicated in the instructions contained in this manual, meets FCC requirements. Modification not expressly approved by DENON may void your authority, granted by the FCC, to use the product.

3. IMPORTANT

When connecting this product to network hub or router, use only a shielded STP or ScTP LAN cable which is available at retailer.

Follow all installation instructions. Failure to follow instructions could void your authority, granted by the FCC, to use the product.

4. NOTE

This product has been tested and found to comply with the limits for a Class B digital device, pursuant to Part 15 of the FCC Rules. These limits are designed to provide reasonable protection against harmful interference in a residential installation.

This product generates, uses and can radiate radio frequency energy and, if not installed and used in accordance with the instructions, may cause harmful interference to radio communications. However, there is no guarantee that interference will not occur in a particular installation. If this product does cause harmful interference to radio or television reception, which can be determined by turning the product OFF and ON, the user is encouraged to try to correct the interference by one or more of the following measures:

- Reorient or relocate the receiving antenna.
- Increase the separation between the equipment and receiver.
- Connect the product into an outlet on a circuit different from that to which the receiver is connected.
- Consult the local retailer authorized to distribute this type of product or an experienced radio/TV technician for help.

CAN ICES-3(B)/NMB-3(B)

IMPORTANT SAFETY INSTRUCTIONS

READ BEFORE OPERATING EQUIPMENT

This product was designed and manufactured to meet strict quality and safety standards. There are, however, some installation and operation precautions which you should be particularly aware of.

1. Read these instructions.
2. Keep these instructions.
3. Heed all warnings.
4. Follow all instructions.
5. Do not use this apparatus near water.
6. Clean only with dry cloth.
7. Do not block any ventilation openings. Install in accordance with the manufacturer's instructions.
8. Do not install near any heat sources such as radiators, heat registers, stoves, or other apparatus (including amplifiers) that produce heat.
9. Do not defeat the safety purpose of the polarized or grounding-type plug. A polarized plug has two blades with one wider than the other. A grounding type plug has two blades and a third grounding prong. The wide blade or the third prong are provided for your safety. If the provided plug does not fit into your outlet, consult an electrician for replacement of the obsolete outlet.
10. Protect the power cord from being walked on or pinched particularly at plugs, convenience receptacles, and the point where they exit from the apparatus.
11. Only use attachments/accessories specified by the manufacturer.

12. Use only with the cart, stand, tripod, bracket, or table specified by the manufacturer, or sold with the apparatus. When a cart is used, use caution when moving the cart/apparatus combination to avoid injury from tip-over.
13. Unplug this apparatus during lightning storms or when unused for long periods of time.
14. Refer all servicing to qualified service personnel. Servicing is required when the apparatus has been damaged in any way, such as power-supply cord or plug is damaged, liquid has been spilled or objects have fallen into the apparatus, the apparatus has been exposed to rain or moisture, does not operate normally, or has been dropped.
15. Batteries shall not be exposed to excessive heat such as sunshine, fire or the like.



Additional Safety Information!

16. This product is equipped with a three-wire grounding type plug, a plug having a third (grounding) pin. This plug will only fit into a grounding-type power outlet. If you are unable to insert the plug into the outlet, contact your electrician to replace your obsolete outlet. Do not defeat the safety purpose of the grounding-type plug.

CAUTION: (English)

To completely disconnect this product from the mains, disconnect the plug from the wall socket outlet.

The mains plug is used to completely interrupt the power supply to the unit and must be within easy access by the user.

Do not expose batteries to excessive heat such as sunshine, fire or the like.

VORSICHT: (Deutsch)

Um dieses Gerät vollständig von der Stromversorgung abzutrennen, trennen Sie bitte den Netzstecker von der Wandsteckdose ab.

Die Hauptstecker werden verwendet, um die Stromversorgung zum Gerät völlig zu unterbrechen; er muss für den Benutzer gut und einfach zu erreichen sein. Setzen Sie Batterien nicht übermäßiger Wärme aus, z. B. Sonnenstrahlung, Feuer oder dergleichen.

PRECAUTION: (Français)

Pour déconnecter complètement ce produit du courant secteur, débranchez la prise de la prise murale.

La prise secteur est utilisée pour couper complètement l'alimentation de l'appareil et l'utilisateur doit pouvoir y accéder facilement.

N'exposez pas les batteries à une chaleur excessive telle que le soleil, le feu ou autre.

ATTENZIONE: (Italiano)

Per scollegare definitivamente questo prodotto dalla rete di alimentazione elettrica, togliere la spina dalla relativa presa.

La spina di rete viene utilizzata per interrompere completamente l'alimentazione all'unità e deve essere facilmente accessibile all'utente.

Non esporre le batterie a un calore eccessivo, per esempio al sole, al fuoco o altre fonti.

PRECAUCIÓN: (Español)

Para desconectar completamente este producto de la alimentación eléctrica, desconecte el enchufe del enchufe de la pared.

El enchufe de la alimentación se utiliza para interrumpir por completo el suministro de alimentación a la unidad y debe de encontrarse en un lugar al que el usuario tenga fácil acceso.

No exponga las pilas a calor excesivo, como a la luz solar, el fuego, etc.

VOORZICHTIGHEID: (Nederlands)

Om de voeding van dit product volledig te onderbreken moet de stekker uit het stopcontact worden getrokken.

De netstekker wordt gebruikt om de stroomtoevoer naar het toestel volledig te onderbreken en moet voor de gebruiker gemakkelijk bereikbaar zijn.

Stel de batterijen niet bloot aan felle zonneschijn, brand, enzovoorts.

FÖRSIKTIHETSMÅTT: (Svenska)

Koppla loss stickproppen från eluttaget för att helt skilja produkten från nätet.

Stickproppen används för att helt bryta strömförsörjningen till apparaten, och den måste vara lättillgänglig för användaren.

Utsätt inte batterierna för stark hetta såsom solsken, eld eller liknande.

ATENÇÃO: (Português)

Para desligar completamente este produto da corrente, desligue a ficha da tomada eléctrica.

A ficha eléctrica é utilizada para interromper completamente a alimentação da unidade e deve estar num local onde o utilizador lhe possa aceder facilmente.

Não exponha as pilhas a fontes de calor excessivo, como luz solar, fogo ou semelhantes.

NOTE ON USE / HINWEISE ZUM GEBRAUCH

WARNINGS	WARNHINWEISE
<ul style="list-style-type: none"> • Avoid high temperatures. Allow for sufficient heat dispersion when installed in a rack. • Handle the power cord carefully. Hold the plug when unplugging the cord. • Keep the unit free from moisture, water, and dust. • Unplug the power cord when not using the unit for long periods of time. • Do not obstruct the ventilation holes. • Do not let foreign objects into the unit. • Do not let insecticides, benzene, and thinner come in contact with the unit. • Never disassemble or modify the unit in any way. • Ventilation should not be impeded by covering the ventilation openings with items, such as newspapers, tablecloths or curtains. • Naked flame sources such as lighted candles should not be placed on the unit. • Observe and follow local regulations regarding battery disposal. • Do not expose the unit to dripping or splashing fluids. • Do not place objects filled with liquids, such as vases, on the unit. • Do not handle the mains cord with wet hands. • When the switch is in the OFF (STANDBY) position, the equipment is not completely switched off from MAINS. • The equipment shall be installed near the power supply so that the power supply is easily accessible. • Do not keep the battery in a place exposed to direct sunlight or in places with extremely high temperatures, such as near a heater. 	<ul style="list-style-type: none"> • Vermeiden Sie hohe Temperaturen. Beachten Sie, dass eine ausreichende Belüftung gewährleistet wird, wenn das Gerät auf ein Regal gestellt wird. • Gehen Sie vorsichtig mit dem Netzkabel um. Halten Sie das Kabel am Stecker, wenn Sie den Stecker herausziehen. • Halten Sie das Gerät von Feuchtigkeit, Wasser und Staub fern. • Wenn das Gerät längere Zeit nicht verwendet werden soll, trennen Sie das Netzkabel vom Netzstecker. • Decken Sie den Lüftungsbereich nicht ab. • Lassen Sie keine fremden Gegenstände in das Gerät kommen. • Lassen Sie das Gerät nicht mit Insektiziden, Benzin oder Verdünnungsmitteln in Berührung kommen. • Versuchen Sie niemals das Gerät auseinander zu nehmen oder zu verändern. • Die Belüftung sollte auf keinen Fall durch das Abdecken der Belüftungsöffnungen durch Gegenstände wie beispielsweise Zeitungen, Tischtücher, Vorhänge o. Ä. behindert werden. • Auf dem Gerät sollten keinerlei direkte Feuerquellen wie beispielsweise angezündete Kerzen aufgestellt werden. • Bitte beachten Sie bei der Entsorgung der Batterien die örtlich geltenden Umweltbestimmungen. • Das Gerät sollte keiner tropfenden oder spritzenden Flüssigkeit ausgesetzt werden. • Auf dem Gerät sollten keine mit Flüssigkeit gefüllten Behälter wie beispielsweise Vasen aufgestellt werden. • Das Netzkabel nicht mit feuchten oder nassen Händen anfassen. • Wenn der Schalter ausgeschaltet ist (OFF (STANDBY)-Position), ist das Gerät nicht vollständig vom Stromnetz (MAINS) abgetrennt. • Das Gerät sollte in der Nähe einer Netzsteckdose aufgestellt werden, damit es leicht an das Stromnetz angeschlossen werden kann. • Lagern Sie die Batterie nicht an einem Ort, an dem sie direktem Sonnenlicht oder extrem hohen Temperaturen ausgesetzt ist, wie z. B. in der Nähe eines Heizgeräts.

☐ OBSERVATIONS RELATIVES A L'UTILISATION / NOTE SULL'USO / NOTAS SOBRE EL USO / ALVORENS TE GEBRUIKEN / OBSERVERA /
NOTA SOBRE UTILIZAÇÃO

AVERTISSEMENTS	AVVERTENZE	ADVERTENCIAS	WAARSCHUWINGEN	VARNINGAR	AVISOS
<ul style="list-style-type: none"> • Eviter des températures élevées. Tenir compte d'une dispersion de chaleur suffisante lors de l'installation sur une étagère. • Manipuler le cordon d'alimentation avec précaution. Tenir la prise lors du débranchement du cordon. • Protéger l'appareil contre l'humidité, l'eau et la poussière. • Débrancher le cordon d'alimentation lorsque l'appareil n'est pas utilisé pendant de longues périodes. • Ne pas obstruer les trous d'aération. • Ne pas laisser des objets étrangers dans l'appareil. • Ne pas mettre en contact des insecticides, du benzène et un diluant avec l'appareil. • Ne jamais démonter ou modifier l'appareil d'une manière ou d'une autre. • Ne pas recouvrir les orifices de ventilation avec des objets tels que des journaux, nappes ou rideaux. Cela entraverait la ventilation. • Ne jamais placer de flamme nue sur l'appareil, notamment des bougies allumées. • Veuillez à respecter les lois en vigueur lorsque vous jetez les piles usagées. • L'appareil ne doit pas être exposé à l'eau ou à l'humidité. • Ne pas poser d'objet contenant du liquide, par exemple un vase, sur l'appareil. • Ne pas manipuler le cordon d'alimentation avec les mains mouillées. • Lorsque l'interrupteur est sur la position OFF (STANDBY), l'appareil n'est pas complètement déconnecté du SECTEUR (MAINS). • L'appareil sera installé près de la source d'alimentation, de sorte que cette dernière soit facilement accessible. • Ne placez pas la pile dans un endroit exposé à la lumière directe du soleil ou dans des endroits présentant des températures extrêmement élevées, par exemple près d'un radiateur. 	<ul style="list-style-type: none"> • Evitate di esporre l'unità a temperature elevate. Assicuratevi che vi sia un'adeguata dispersione del calore quando installate l'unità in un mobile per componenti audio. • Maneggiate il cavo di alimentazione con attenzione. Tenete ferma la spina quando scollegate il cavo dalla presa. • Tenete l'unità lontana dall'umidità, dall'acqua e dalla polvere. • Scollegate il cavo di alimentazione quando prevedete di non utilizzare l'unità per un lungo periodo di tempo. • Non coprite i fori di ventilazione. • Non inserite corpi estranei all'interno dell'unità. • Assicuratevi che l'unità non entri in contatto con insetticidi, benzolo o solventi. • Non smontate né modificate l'unità in alcun modo. • Le aperture di ventilazione non devono essere ostruite coprendole con oggetti, quali giornali, tovaglie, tende e così via. • Non posizionate sull'unità fiamme libere, come ad esempio candele accese. • Prestate attenzione agli aspetti legati alla tutela dell'ambiente nello smaltimento delle batterie. • L'apparecchiatura non deve essere esposta a gocciolii o spruzzi. • Non posizionate sull'unità alcun oggetto contenente liquidi, come ad esempio i vasi. • Non toccare il cavo di alimentazione con le mani bagnate. • Quando l'interruttore è nella posizione OFF (STANDBY), l'apparecchiatura non è completamente scollegata da MAINS. • L'apparecchio va installato in prossimità della fonte di alimentazione, in modo che quest'ultima sia facilmente accessibile. • Non tenere la batteria in luoghi esposti alla luce solare diretta o con temperature estremamente elevate, ad esempio in prossimità di dispositivi di riscaldamento. 	<ul style="list-style-type: none"> • Evite altas temperaturas. Permite la suficiente dispersión del calor cuando está instalado en la consola. • Maneje el cordón de energía con cuidado. Sostenga el enchufe cuando desconecte el cordón de energía. • Mantenga el equipo libre de humedad, agua y polvo. • Desconecte el cordón de energía cuando no utilice el equipo por mucho tiempo. • No obstruya los orificios de ventilación. • No deje objetos extraños dentro del equipo. • No permita el contacto de insecticidas, gasolina y diluyentes con el equipo. • Nunca desarme o modifique el equipo de ninguna manera. • La ventilación no debe quedar obstruida por haberse cubierto las aperturas con objetos como periódicos, manteles o cortinas. • No deberán colocarse sobre el aparato fuentes inflamables sin protección, como velas encendidas. • A la hora de deshacerse de las pilas, respete la normativa para el cuidado del medio ambiente. • No exponer el aparato al goteo o salpicaduras cuando se utilice. • No colocar sobre el aparato objetos llenos de líquido, como jarras. • No maneje el cable de alimentación con las manos mojadas. • Cuando el interruptor está en la posición OFF (STANDBY), el equipo no está completamente desconectado de la alimentación MAINS. • El equipo se instalará cerca de la fuente de alimentación de manera que resulte fácil acceder a ella. • No coloque las pilas en un lugar expuesto a la luz directa del sol o donde la temperatura sea extremadamente alta, como cerca de una calefacción. 	<ul style="list-style-type: none"> • Vermijd hoge temperaturen. Zorg er bij installatie in een audiorack voor, dat de door het toestel geproduceerde warmte goed kan worden afgevoerd. • Hanteer het netsnoer voorzichtig. Houd het snoer bij de stekker vast wanneer deze moet worden aan- of losgekoppeld. • Laat geen vochtigheid, water of stof in het apparaat binnendringen. • Neem altijd het netsnoer uit het stopcontact wanneer het apparaat gedurende een lange periode niet wordt gebruikt. • De ventilatieopeningen mogen niet worden geblokkeerd. • Laat geen vreemde voorwerpen in dit apparaat vallen. • Voorkom dat insecticiden, benzeen of verfverdunder met dit toestel in contact komen. • Dit toestel mag niet gedemonteerd of aangepast worden. • De ventilatie mag niet worden belemmerd door de ventilatieopeningen af te dekken met bijvoorbeeld kranten, een tafelkleed of gordijnen. • Plaats geen open vlammen, bijvoorbeeld een brandende kaars, op het apparaat. • Houd u steeds aan de milieuvorschriften wanneer u gebruikte batterijen wegdoet. • Stel het apparaat niet bloot aan druppels of spatten. • Plaats geen voorwerpen gevuld met water, bijvoorbeeld een vaas, op het apparaat. • Raak het netsnoer niet met natte handen aan. • Als de schakelaar op OFF (STANDBY) staat, is het apparaat niet volledig losgekoppeld van de netspanning (MAINS). • De apparatuur wordt in de buurt van het stopcontact geïnstalleerd, zodat dit altijd gemakkelijk toegankelijk is. • Bewaar de batterijen niet op een plaats waar deze blootstaan aan direct zonlicht of op plaatsen waar zeer hoge temperaturen heersen, zoals in de buurt van een kachel. 	<ul style="list-style-type: none"> • Undvik höga temperaturer. Se till att det finns möjlighet till god värmeavledning vid montering i ett rack. • Hantera nätkabeln varsamt. Håll i kabeln när den kopplas från el-uttaget. • Utsätt inte apparaten för fukt, vatten och damm. • Koppla loss nätkabeln om apparaten inte kommer att användas i lång tid. • Täpp inte till ventilationsöppningarna. • Se till att främmande föremål inte tränger in i apparaten. • Se till att inte insektsmedel på spraybruk, bensen och thinner kommer i kontakt med apparatens hölje. • Ta inte isär apparaten och försök inte bygga om den. • Ventilationen bör inte förhindras genom att täcka för ventilationsöppningarna med föremål såsom tidningar, bordsdukar eller gardiner. • Placera inte öppen eld, t.ex. tända ljus, på apparaten. • Tänk på miljöaspekterna när du bortskaffar batterier. • Apparaten får inte utsättas för vätska. • Placera inte föremål fyllda med vätska, t.ex. vaser, på apparaten. • Hantera inte nätsladden med våta händer. • Även om strömbrytaren står i det avstängda läget OFF (STANDBY), så är utrustningen inte helt bortkopplad från det elektriska nätet (MAINS). • Utrustningen ska vara installerad nära strömuttaget så att strömförsörjningen är lätt att tillgå. • Förvara inte batteriet på en plats som utsätts för direkt solljus eller på platser med extremt höga temperaturer, som nära ett värmeelement. 	<ul style="list-style-type: none"> • Evite temperaturas altas. Assegure uma suficiente dispersão de calor quando a unidade for instalada numa prateleira. • Manuseie o cabo de alimentação com cuidado. Puxe pela ficha quando desligar o cabo de alimentação. • Mantenha a unidade afastada da humidade, da água e do pó. • Desligue o cabo de alimentação quando não estiver a utilizar a unidade por longos períodos de tempo. • Não obstrua os orifícios de ventilação. • Não deixe objectos estranhos dentro da unidade. • Não permita que insecticidas, benzina e diluente entrem em contacto com a unidade. • Nunca desmonte ou modifique de alguma forma a unidade. • A ventilação não deve ser obstruída, tapando as aberturas de ventilação com objectos, como jornais, toalhas ou cortinas. • Não devem ser colocadas junto à unidade fontes de chama aberta, como velas acesas. • Respeite as regulamentações locais relativas à eliminação de pilhas. • Não exponha a unidade a gotejamento ou salpicos de líquidos. • Não coloque objectos com líquidos, como jarras, em cima da unidade. • Não manuseie o cabo de alimentação com as mãos molhadas. • Quando o interruptor se encontra na posição OFF (STANDBY), o equipamento não está completamente desligado da REDE ELÉCTRICA. • O equipamento deve ser instalado junto da fonte de alimentação, para que a fonte de alimentação esteja facilmente acessível. • Não deixe a pilha num local exposto à luz solar directa ou em locais sujeitos a temperaturas extremamente elevadas, como, por exemplo, junto de um aquecedor.

• DECLARATION OF CONFORMITY

Our products following the provisions of EC/EU directives, that as follows:

LV: 2006/95/EC

EMC: 2004/108/EC

RoHS: 2011/65/EU

ErP: EC regulation 1275/2008 and its frame work directive 2009/125/EC

• ÜBEREINSTIMMUNGSERKLÄRUNG

Unsere Produkte unterliegen den Bestimmungen der folgenden EG/EU-Richtlinien:

LV: 2006/95/EC

EMC: 2004/108/EC

RoHS: 2011/65/EU

ErP: EG-Vorschrift 1275/2008 und deren Rahmenrichtlinie 2009/125/EC

• DECLARATION DE CONFORMITE

Nos produits sont conformes aux dispositions des directives CE/UE comme suit ;

LV: 2006/95/EC

EMC: 2004/108/EC

RoHS: 2011/65/EU

ErP: Réglementation CE 1275/2008 et sa directive cadre 2009/125/CE

• DICHIARAZIONE DI CONFORMITÀ

I nostri prodotti sono conformi a quanto previsto dalle direttive EC/EU, come specificato di seguito:

LV: 2006/95/EC

EMC: 2004/108/EC

RoHS: 2011/65/EU

ErP: Norma EC 1275/2008 e relativa legge quadro 2009/125/EC

• DECLARACIÓN DE CONFORMIDAD

Nuestros productos cumplen las disposiciones de las directivas de la CE/UE siguientes:

LV: 2006/95/EC

EMC: 2004/108/EC

RoHS: 2011/65/EU

ErP: Normativa de la CE 1275/2008 y su directiva marco 2009/125/CE

• EENVORMIGHEIDSVKLAARING

Onze producten volgen de voorwaarden van de EG/EU-richtlijnen zoals volgt;

LV: 2006/95/EC

EMC: 2004/108/EC

RoHS: 2011/65/EU

ErP: EG-verordening 1275/2008 en zijn kaderrichtlijn 2009/125/EG

• ÖVERENSSTÄMMELSESINTYG

Våra produkter uppfyller följande föreskrifter i EC/EU-direktiv:

LV: 2006/95/EC

EMC: 2004/108/EC

RoHS: 2011/65/EU

ErP: EU-direktiv 1275/2008 och dess ramdirektiv 2009/125/EC

• DECLARAÇÃO DE CONFORMIDADE

Nossos produtos seguem as disposições da CE / UE directivas, que, como se segue;

LV: 2006/95/EC

EMC: 2004/108/EC

RoHS: 2011/65/EU

ErP: Regulamento (CE) 1275/2008 e a respectiva Directiva-Quadro 2009/125/CE

D&M Professional Europe
A division of D&M Europe B.V
Beemdstraat 11
5653 MA Eindhoven
The Netherlands

A NOTE ABOUT RECYCLING:

This product's packaging materials are recyclable and can be reused. Please dispose of any materials in accordance with the local recycling regulations.

When discarding the unit, comply with local rules or regulations.

Batteries should never be thrown away or incinerated but disposed of in accordance with the local regulations concerning battery disposal.

This product and the supplied accessories, excluding the batteries, constitute the applicable product according to the WEEE directive.

HINWEIS ZUM RECYCLING:

Das Verpackungsmaterial dieses Produktes ist zum Recyceln geeignet und kann wieder verwendet werden. Bitte entsorgen Sie alle Materialien entsprechend der örtlichen Recycling-Vorschriften.

Beachten Sie bei der Entsorgung des Gerätes die örtlichen Vorschriften und Bestimmungen.

Die Batterien dürfen nicht in den Hausmüll geworfen oder verbrannt werden; bitte entsorgen Sie die Batterien gemäß der örtlichen Vorschriften.

Dieses Produkt und das im Lieferumfang enthaltene Zubehör (mit Ausnahme der Batterien!) entsprechen der WEEE-Direktive.

UNE REMARQUE CONCERNANT LE RECYCLAGE:

Les matériaux d'emballage de ce produit sont recyclables et peuvent être réutilisés. Veuillez disposer des matériaux conformément aux lois sur le recyclage en vigueur.

Lorsque vous mettez cet appareil au rebut, respectez les lois ou réglementations en vigueur.

Les piles ne doivent jamais être jetées ou incinérées, mais mises au rebut conformément aux lois en vigueur sur la mise au rebut des piles.

Ce produit et les accessoires inclus, à l'exception des piles, sont des produits conformes à la directive DEEE.

NOTA RELATIVA AL RICICLAGGIO:

I materiali di imballaggio di questo prodotto sono riutilizzabili e riciclabili. Smaltire i materiali conformemente alle normative locali sul riciclaggio.

Per lo smaltimento dell'unità, osservare le normative o le leggi locali in vigore.

Non gettare le batterie, né incenerirle, ma smaltirle conformemente alla normativa locale sui rifiuti chimici.

Questo prodotto e gli accessori inclusi nell'imballaggio sono applicabili alla direttiva RAEE, ad eccezione delle batterie.

ACERCA DEL RECICLAJE:

Los materiales de embalaje de este producto son reciclables y se pueden volver a utilizar. Disponga de estos materiales siguiendo los reglamentos de reciclaje de su localidad.

Cuando se deshaga de la unidad, cumpla con las reglas o reglamentos locales.

Las pilas nunca deberán tirarse ni incinerarse. Deberá disponer de ellas siguiendo los reglamentos de su localidad relacionados con los desperdicios químicos.

Este producto junto con los accesorios empaquetados es el producto aplicable a la directiva RAEE excepto pilas.

EEN AANTEKENING MET BETREKKING TOT DE RECYCLING:

Het inpakmateriaal van dit product is recycleerbaar en kan opnieuw gebruikt worden. Er wordt verzocht om zich van elk afvalmateriaal te ontdoen volgens de plaatselijke voorschriften.

Volg voor het wegdoen van de speler de voorschriften voor de verwijdering van wit- en bruingoed op.

Batterijen mogen nooit worden weggegooid of verbrand, maar moeten volgens de plaatselijke voorschriften betreffende chemisch afval worden verwijderd.

Op dit product en de meegeleverde accessoires, m.u.v. de batterijen is de richtlijn voor afgedankte elektrische en elektronische apparaten (WEEE) van toepassing.

OBSERVERA ANGÅENDE ÅTERVINNING:

Produktens emballage är återvinningsbart och kan återanvändas. Kassera det enligt lokala återvinningsbestämmelser. När du kasserar enheten ska du göra det i överensstämmelse med lokala regler och bestämmelser.

Batterier får absolut inte kastas i soporna eller brännas. Kassera dem enligt lokala bestämmelser för kemiskt avfall.

Denna apparat och de tillbehör som levereras med den uppfyller gällande WEEE-direktiv, med undantag av batterierna.

UMA NOTA SOBRE A RECICLAGEM:

Os materiais de embalagem deste produto são recicláveis e podem ser reutilizados. Elimine quaisquer materiais de acordo com as normas de reciclagem locais.

Quando eliminar a unidade, obedeça às regras ou normas locais.

As pilhas nunca devem ser deitadas fora ou incineradas, mas sim eliminadas de acordo com as normas locais relativas aos resíduos químicos.

Este produto e os respectivos acessórios embalados em conjunto constituem o produto aplicável de acordo com a directiva WEEE, excepto as pilhas.



Pb

Bienvenido

Gracias por elegir un producto DENON Professional.
 En esta guía se explica el procedimiento de funcionamiento sencillo.
 Consulte este manual para obtener más información sobre la configuración y el funcionamiento.

En caso de problemas de configuración:

Para realizar consultas u obtener información acerca del servicio de reparación de productos DENON Professional, póngase en contacto con nuestra oficina de ventas o con el centro de asistencia técnica más cercano de los que se enumeran en el siguiente sitio web de D&M Professional.
<http://www.d-mpro.com>

Antes de empezar

Contenido de la caja

- ① Guía de inicio rápido (folleto) 1
- ② Cables de alimentación para cada región (US,EU).....1 de cada
- ③ CD-ROM 1
 - Manual de instrucciones de DN-700R
 - Instalador DMP Mark Editor
 - Manual de instrucciones del DMP Mark Editor
 - Instalador de DENON Professional Product Manager
 - Manual del usuario de DENON Professional Product Manager
- ④ Tornillo de seguridad para la puerta de la tarjeta SD 4
- ⑤ Clavija de plástico y retén 2 cada uno
 (la clavija de plástico y el retén se encuentran instalados en la tapa de la tarjeta SD en el momento de adquisición.)



Required for setup

- Tarjeta SD
- Auriculares
- Ordenador
- Servidor (NAS/FTP)
- Teclado USB
- Cables de audio (XLR/RCA)
- Controlador remoto en serie (Cable directo RS-232C)
- Controlador remoto en paralelo (Cable directo 25-Pin DSUB)
- Tornillos para el montaje de la DN-700R en un estante
- Dispositivo USB
- Micrófono
- Enrutador
- Módem

Ejemplo de conexiones del sistema

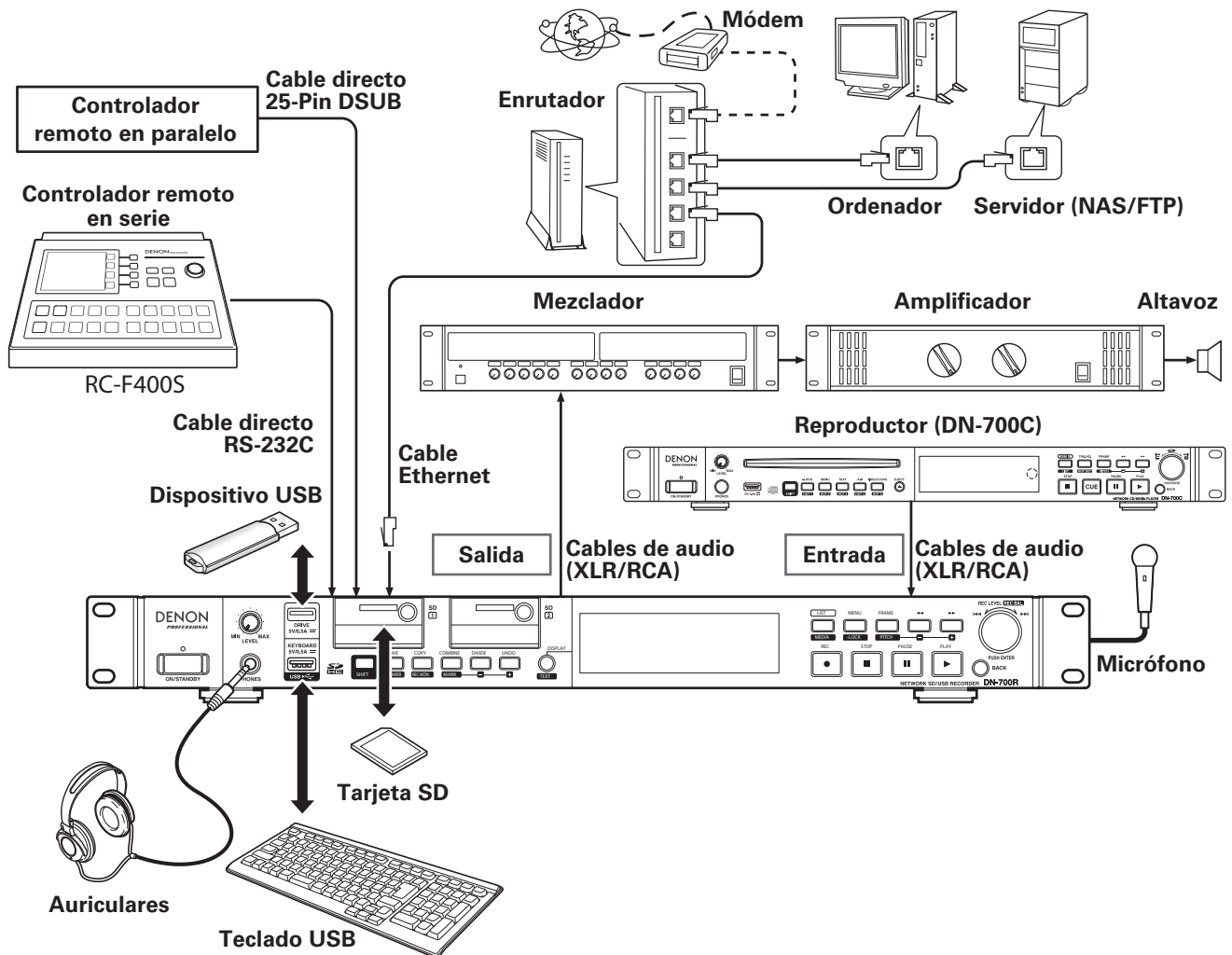

Conexiones audio

Conexión analógica (conexión balanceada)

Conecte las entradas/salidas analógicas de línea a los terminales de entrada/salida analógica (equilibrado) para la reproducción o grabación.

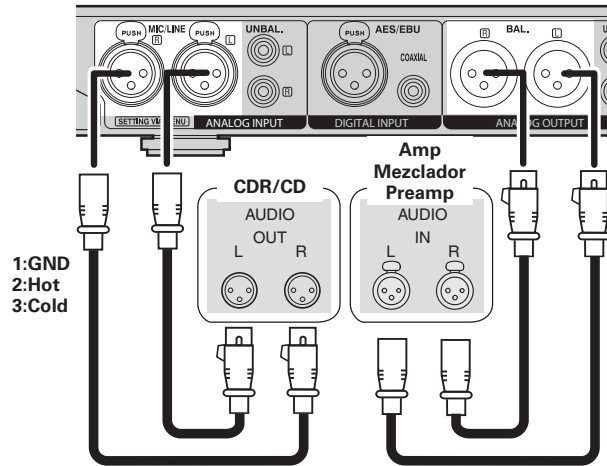

Conexión del cable de alimentación

Inserte el cable de alimentación una vez realizadas todas las conexiones. Asegúrese de conectar igualmente el cable de tierra.

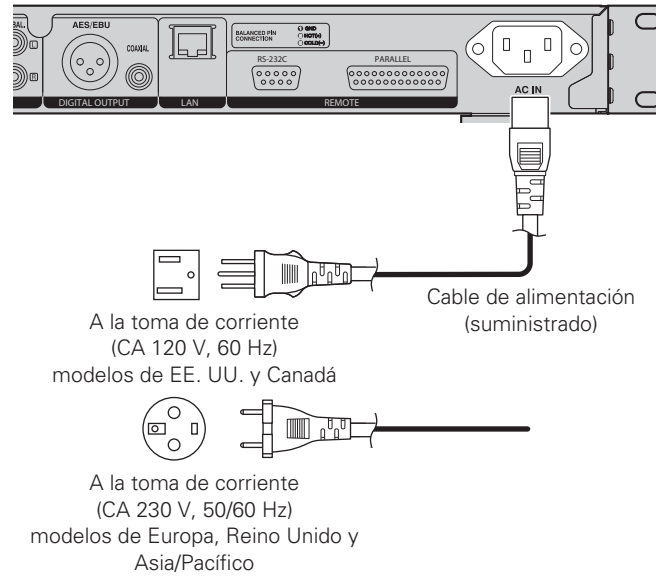

NOTA

- Asegúrese de insertar en enchufe firmemente en la salida de CA. Si el enchufe no se inserta correctamente, podría provocar un fallo de funcionamiento o ruido.
- No desenchufe el cable de suministro eléctrico estando en funcionamiento la unidad.
- No utilice un cable de alimentación distinto del cable suministrado con esta unidad.

Introducción de una tarjeta SD

1 Abra la puerta de la tarjeta SD en la dirección indicada con la flecha.

En la pantalla aparece "SD* DOOR OPEN".

(* es el número de ranura de tarjeta SD seleccionado.)

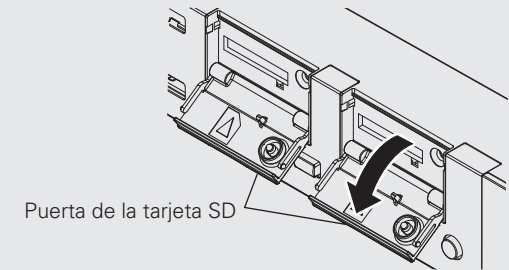

2 Introduzca la tarjeta SD completamente en la ranura para tarjetas SD hasta que oiga un "clic".

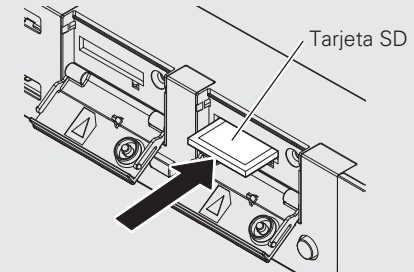

3 Cierre la puerta de la tarjeta SD.

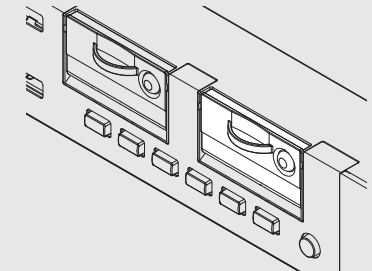

- Si la tarjeta SD no cierra con un "clic", compruebe si la tarjeta SD está totalmente introducida en la ranura.

Preparación de la grabación (Utility)

Asegúrese de ajustar el reloj antes del uso.

Antes de grabar en una tarjeta SD, formatee la tarjeta SD en esta unidad.

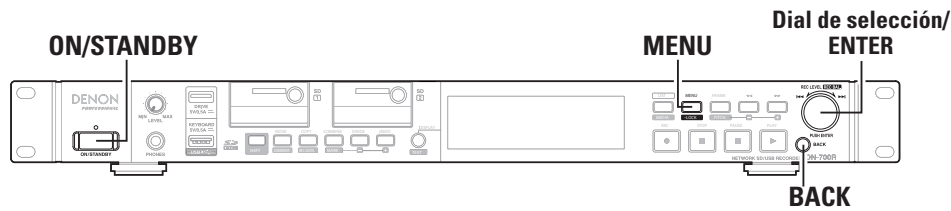

☐ Seleccione Utilidad (Select Utility)

- 1** Pulse **ON/STANDBY**.
Se activa la alimentación del DN-700R y se ilumina la pantalla de visualización.
- 2** Con el DN-700R detenido, pulse **MENU**.
Se muestra la lista de menús.
- 3** Gire el dial de selección para seleccionar “Utility”, y pulse **ENTER**.

☐ Fecha/Hora (Time/Date)

- Ajuste la hora actual. La hora debe ser ajustada antes del uso de la unidad, ya que la hora ajustada es usada para el nombre del archivo grabado.

- 1** Seleccione “Utility” y gire el dial de selección para seleccionar “Date/Time”, a continuación pulse **ENTER**.
- 2** Gire el dial de selección para seleccionar la posición de entrada (año/mes/día/hora/minuto), y pulse **ENTER**.

```
Date/Time
Date: May/13/2013
Time: 11:54
T
</>:<</>> Change: JOG Push
```

- 3** Gire el dial de selección para seleccionar el elemento de ajuste, y pulse **ENTER**.
- 4** Una vez introducidos todos los ajustes, éstos serán guardados automáticamente y el menú de utilidades será visualizado. Si únicamente algunos ajustes, no todos, son modificados, pulse dos veces **BACK**.
“Fix” y “Discard” son visualizados.
- 5** Gire el dial de selección para seleccionar “Fix”, y pulse **ENTER**.
Confirme la configuración.
 - Seleccione “Discard” para descartar los cambios.

Format Media

Formatea el medio actualmente utilizado (SD).

1 Seleccione “Utility” y gire el dial de selección para seleccionar “Format Media”, a continuación pulse **ENTER**.

Se muestra la lista de medios.

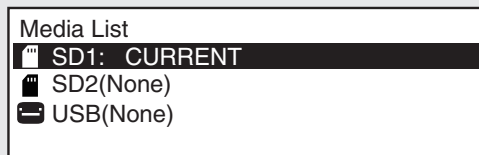

2 Gire el dial de selección para seleccionar el medio, y pulse **ENTER**.

3 Seleccione “OK” con el dial de selección y pulse **ENTER**.

“Formatting” es visualizado durante el formateo, mientras que “Completed” es visualizado al finalizar el formateo.



Para ver información detallada sobre las tarjetas SD confirmadas como compatibles para su uso con dispositivos DENON, consulte el sitio web de DENON (URL: <http://www.d-mpro.com>).

Comprobación de velocidad (Speed Check)

Comprueba la velocidad de lectura y escritura del medio utilizado actualmente (SD).

Realice siempre una comprobación de velocidad en el medio antes de usarlo.

1 Seleccione “Utility” y gire el dial de selección para seleccionar “Speed Check”, a continuación pulse **ENTER**.

Se muestra la lista de medios.

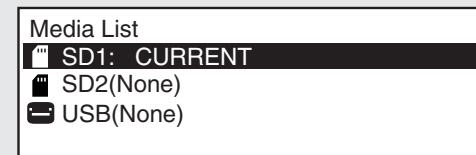

2 Gire el dial de selección para seleccionar el medio, y pulse **ENTER**.

3 Seleccione “OK” con el dial de selección y pulse **ENTER**.

La comprobación del medio comienza y “Check Speed ...” es visualizado.

- Los siguientes resultados son visualizados al finalizar la comprobación de velocidad.
 - “Good”: El medio comprobado es apto para el uso.
 - “Good w/o Rec Mon”: El medio comprobado es apto para la grabación simple pero no puede usarse para la supervisión de grabación.
 - “Poor”: El medio comprobado no es apto para el uso.

4 Seleccione “OK” y pulse **ENTER**.

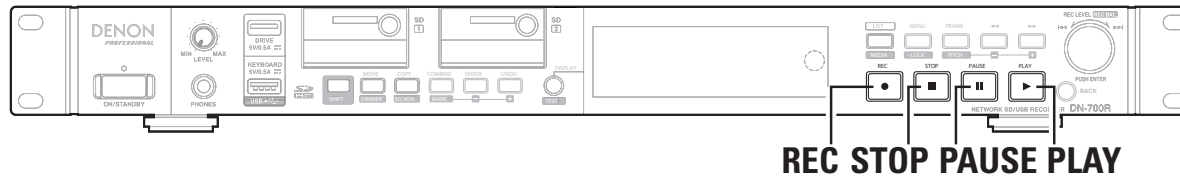

REC STOP PAUSE PLAY

Grabación

1 Pulse REC.

La unidad cambia al estado de pausa de grabación, los botones **REC** parpadean y se iluminan los botones **PAUSE**. La pantalla cambia a la pantalla de grabación.

2 Ajuste el nivel de grabación y el balance de grabación.

3 Pulse REC.

Se inicia la grabación.

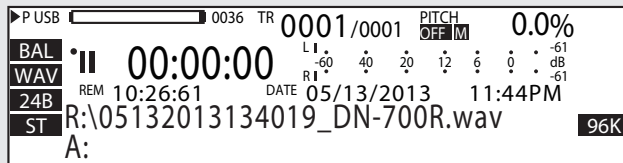

Nombre de archivo

El nombre del archivo del archivo en el cual se inicia la grabación está compuesto por el nombre de la máquina, la hora de inicio de la grabación y los datos de área del usuario. Los formatos de creación de archivos pueden seleccionarse en "05 File Name Form" en "System Setting". El nombre del archivo puede introducirse cuando "04 User Area" en "System Setting" está ajustado a "On".
(Después de iniciar la grabación, la hora de inicio de la grabación en el nombre del archivo continúa avanzando hasta que la hora de inicio de grabación es confirmada.)

4 Pulse STOP.

La grabación se para y **REC** sale.

Ajustes predeterminados

Los ajustes predeterminados principales de esta unidad son los que se muestran a continuación.

Consulte el manual del usuario para obtener información acerca de cómo cambiar los ajustes.

[Preset setting]	
One Touch Rec	Off
Audio Input	Bal
Rec Format	MP3-128
Rec Channel	Stereo
Sample Rate	44.1k
Silent Skip	Off
Play Range	Folder
Play Mode	Continuous

[System setting]	
Rec Folder	Current
Signal Pass Thru	On
Output Rate	Auto
Line/Mic Lch	Line
Line/Mic Rch	Line
Serial Bit Rate	9600



Los elementos siguientes deben cambiarse en la opción System Settings al utilizar el RC-F400S. Consulte el manual del usuario para obtener información acerca de cómo cambiar los ajustes.

- Serial Bit Rate : 9600 (Predeterminado) → 38400

Reproducción de archivos grabados

1 Pulse PLAY.

PLAY se ilumina y se inicia la reproducción.

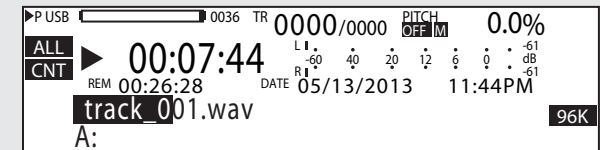

2 Para pausar la reproducción

Pulse **PAUSE** durante la reproducción.
Se realiza una pausa en la reproducción y **PAUSE** se ilumina.

- Al volver a pulsar **PLAY**, la reproducción se reinicia.

3 Para detener la reproducción

Pulse **STOP**.
La reproducción se detiene y **PLAY** se apaga.

Nombres y funciones de las piezas

Panel delantero

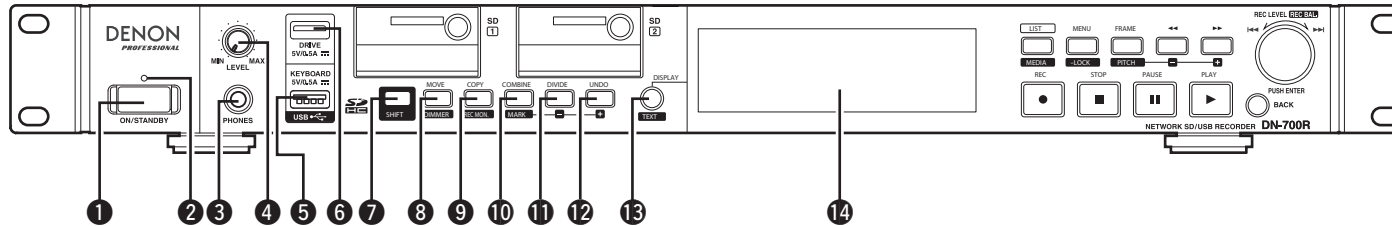

1 Interruptor de alimentación (ON/STANDBY)

- Activa y desactiva (modo de espera) la alimentación de la unidad.

2 Indicador de alimentación

- Encendido: Desactivado
- Modo de espera normal: Rojo
- Modo de espera de red: Naranja

3 Conector de auriculares (PHONES)

- Conecte los auriculares.

4 Rueda de ajuste de volumen de auriculares (LEVEL)

- Permite ajustar el volumen de los auriculares.
- Pulse la rueda para que salga. Una vez ajustado el volumen, púlsela de nuevo para que vuelva a su posición.

5 Conector USB para teclado (KEYBOARD)

- Conecte un teclado USB.

6 Conector USB para dispositivo USB (DRIVE)

- Conecte un dispositivo USB.

7 Botón SHIFT

- Permite acceder a las funciones indicadas debajo de cada botón.
- El modo de cambio se habilita cuando el botón **SHIFT** está iluminado.

8 Botón MOVE/DIMMER

- Mueve el archivo de la pista actual.
- Para cambiar el brillo de la pantalla y del LED, pulse cuando el botón **SHIFT** esté iluminado.
- El brillo del atenuador puede ajustarse en "36 Display Dimmer" y "37 LED Dimmer" en "Preset Setting".

9 Botón COPY/REC MON.

- Copia el archivo de la pista seleccionada.
- Para alternar entre la activación y la desactivación de la supervisión de la grabación, pulse cuando el botón **SHIFT** esté iluminado.
- El LED se ilumina cuando la supervisión de la grabación está activada.

10 Botón COMBINE/MARK

- Combina la pista seleccionada con otra pista.
- Para añadir una marca en la posición de reproducción o grabación actuales, pulse cuando el botón **SHIFT** esté iluminado.

11 Botón DIVIDE/MARK -

- Divide la pista actualmente seleccionada en la posición de reproducción actual.
- Divide la pista de grabación en la posición de grabación actual.
- Para saltar a la marca anterior a la posición de reproducción actual, pulse cuando el botón **SHIFT** esté iluminado.

12 Botón UNDO/MARK +

- Deshace la edición anterior.
- Para saltar a la marca posterior a la posición de reproducción actual, pulse cuando el botón **SHIFT** esté iluminado.

13 Botón DISPLAY/TEXT

- Cambia de pantalla.
- Para desplazar la pantalla de texto, pulse cuando el botón **SHIFT** esté iluminado.

14 Pantalla

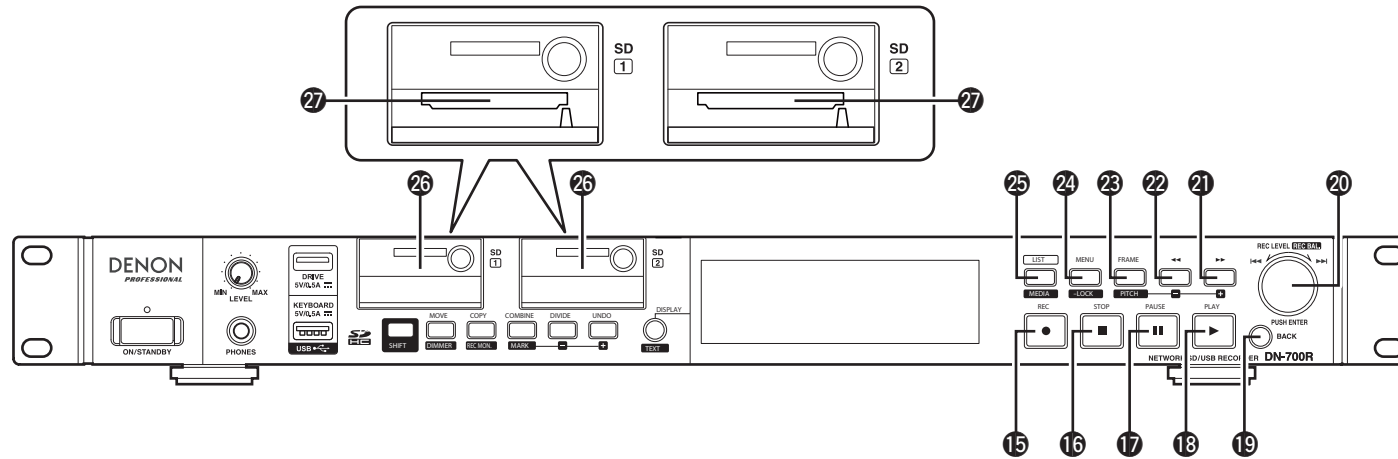

15 Botón REC (●)

- Cuando "08 One Touch Rec" en "Preset Setting" esté ajustado en "Off", pulse el botón una vez para acceder al modo de pausa de grabación y vuelva a pulsarlo para iniciar la grabación.
- Cuando "08 One Touch Rec" en "Preset Setting" esté ajustado en "On", pulse el botón una vez para iniciar la grabación.
- El botón **REC** se ilumina durante la grabación.
- El botón **REC** parpadea mientras la grabación está pausada.

16 Botón STOP (■)

- Pulse el botón durante la reproducción o mientras la reproducción está en pausa para detener la reproducción. Estas operaciones se pueden ajustar en "23 Finish Mode" de "Preset Setting".
- Pulse el botón durante la grabación o mientras la grabación está en pausa para detener la grabación y permanecer en espera al inicio del último archivo grabado.
- El botón **STOP** se enciende cuando haya una pista detenida o en la cola.
- Pulse cuando haya una pista en la cola para detener.

17 Botón PAUSE (||)

- Pulse el botón durante la reproducción o la grabación para hacer una pausa en la reproducción o grabación.
- El botón **PAUSE** se ilumina cuando la reproducción o la grabación están pausadas.

18 Botón Play (▶)

- Inicia la reproducción.
- El botón **PLAY** se ilumina durante la reproducción o mientras la reproducción está en pausa.

19 Botón BACK

- Vuelve al menú anterior.
- Cuando visualice la lista de archivos, pulse el botón **SHIFT** cuando se encuentre iluminado para mover el cursor hacia la parte superior de la lista.

20 Botón Dial de selección/PUSH ENTER

- Gire el dial para saltar pistas.
- Utilizado para ajustar el nivel de grabación durante la grabación o mientras la grabación está pausada.
- Utilizado para mover el cursor o seleccionar los elementos de ajuste cuando se visualiza el menú.
- Gire el dial cuando el botón **SHIFT** esté iluminado para ajustar el nivel de grabación o el balance de grabación durante la grabación o mientras la grabación está pausada.
- Pulse el botón para introducir el elemento de ajuste o menú.

21 Botón Avance rápido/Tono + (▶▶)

- Avanza la pista rápidamente.
- En el modo de fotograma, este botón salta unidades de fotograma en dirección de avance.
- Pulsar cuando el botón **SHIFT** esté iluminado para ajustar el tono.

22 Botón Retroceso/Tono - (◀◀)

- Retrocede la pista rápidamente.
- En el modo de fotograma, este botón salta unidades de fotograma en dirección de retroceso.
- Pulsar cuando el botón **SHIFT** esté iluminado para ajustar el tono.

23 Botón FRAME/PITCH

- Cambia las funciones de los botones ◀◀ y ▶▶ al modo de fotograma o al modo de búsqueda.
- El botón **FRAME** se ilumina en el modo de fotograma.
- Para alternar entre la activación y la desactivación del tono, pulse cuando el botón **SHIFT** esté iluminado. El botón **PITCH** se ilumina cuando Tono está activado.

24 Botón MENU/LOCK

- Muestra el menú.
- Para bloquear los botones de operación de la unidad, pulse cuando el botón **SHIFT** esté iluminado. El botón **LOCK** se ilumina cuando la tecla de bloqueo está activada.

25 Botón LIST/MEDIA

- Se muestra "File List".
- Para visualizar la lista de medios para el cambio del medio, pulse cuando el botón **SHIFT** esté iluminado.

26 Puerta tarjeta SD

- Introduzca una tarjeta SD/SDHC (32 GB máx.). Las tarjetas SDXC y UHS no son compatibles.

Panel trasero

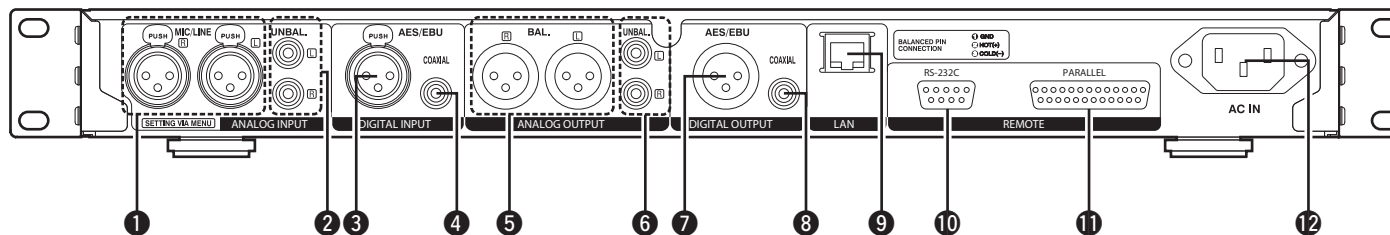

1 Terminal de entrada analógica (balanceada)

- Tipo XLR
- Disposición pin: 1. GND / 2. Hot (w/ Phantom) / 3. Cold
- El nivel de entrada de línea puede cambiarse mediante "14 Volume Input" en "System Setting".
- El modo de entrada se puede cambiar utilizando "08 Line/Mic Lch"/"09 Line/Mic Rch" en "System Setting".

2 Terminal de entrada analógica (no balanceada)

- Tipo RCA

3 Terminal entrada digital (XLR)

- Tipo XLR
- Tipo IEC60958 I
- Disposición pin: 1. Común / 2. Hot / 3. Cold

4 Terminal entrada digital (RCA)

- Tipo IEC60958 II

5 Terminal de salida analógica (balanceada)

- Tipo XLR
- Disposición pin: 1. GND / 2. Hot / 3. Cold

6 Terminal de salida analógica (no balanceada)

- Tipo RCA

7 Terminal salida digital (XLR)

- Tipo IEC60958 I (AES/EBU)
- Disposición pin: 1. Común / 2. Hot / 3. Cold

8 Terminal Digital output (RCA)

- Tipo IEC60958 II (COAXIAL)

9 Terminal LAN

- IEEE 802.3u (3.3V I/O) / 10 / 100Base-T(X) / RJ-45

10 Terminal RS-232C

- Conector DSUB de 9clavijas (Hembra)

11 Puerto paralelo (PARALLEL)

- Conector DSUB de 25clavijas (Hembra)

12 Entrada de CA (AC IN)

- Conecte el cable de alimentación suministrado.

Pantalla

El estado de reproducción y la información sobre los distintos medios se muestran en la pantalla del DN-700R.

Los detalles de la pantalla varían en función del estado operativo (detenido/grabando/reproduciendo) de la DN-700R.

Pantalla de reproducción/pausa/búsqueda/parada

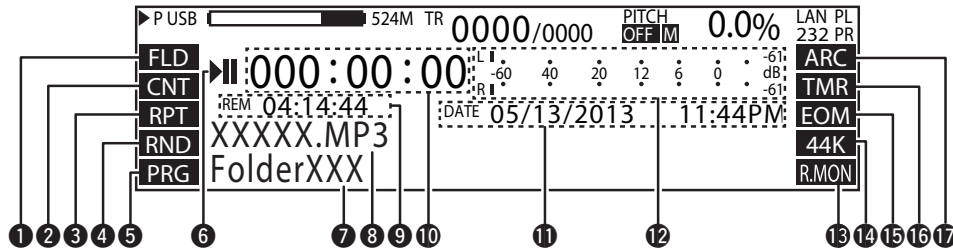

1 Pantalla de rango de reproducción

- Muestra el rango de reproducción actual.
- Muestra los ajustes configurados en "19 Play Range" en "Preset Setting".
FLD: Carpeta actual/ALL: Todas las carpetas

2 Pantalla de modo de reproducción

- Muestra los ajustes configurados en "20 Play Mode" en "Preset Setting".
CNT: Reproducción continua
SGL: Reproducción de 1 pista

3 Pantalla de reproducción de repetición

- Muestra los ajustes configurados en "24 Repeat" en "Preset Setting".
RPT: Visualizado cuando la reproducción de repetición está activada.

4 Pantalla de reproducción aleatoria

- Muestra los ajustes configurados en "21 Random" en "Preset Setting".
RND: Visualizado cuando la reproducción aleatoria está activada.

5 Pantalla de reproducción programada

- Muestra los ajustes configurados en "22 Program" en "Preset Setting".
PRG: Visualizado cuando la reproducción programada está activada.

6 Pantalla de estado

- Muestra el estado operativo.

DETENER	■
ENTRADA	CUE
PAUSE	
AUDIBLE PAUSE	▶
SEARCH	◀▶▶
PLAY	▶
REC PAUSE	·
REC	●

7 Nombre de carpeta

- Muestra la ruta a la carpeta seleccionada.

8 Nombre de pista

- Muestra el nombre de la pista seleccionada.

9 Pantalla de tiempo restante

- Muestra el tiempo restante de la pista actual.
- El formato de visualización se puede ajustar en "33 Time Display" en "Preset Setting".
- Cuando la pista seleccionada tenga el formato VBR (velocidad de bits variable), se visualiza el tiempo restante estimado.

10 Pantalla de tiempo transcurrido

- El tiempo transcurrido de la pista seleccionada actualmente es visualizado.
- El formato de visualización se puede ajustar en "33 Time Display" en "Preset Setting".

11 Pantalla de fecha/hora

- La fecha y la hora actuales se muestran cuando la reproducción esté detenida.
- Durante la reproducción, la fecha y la hora en las que se creó la pista seleccionada son visualizadas.
- El formato de visualización se puede ajustar en "20 Time Form" y "21 Date Form" en "Preset Setting".

12 Pantalla de nivel de reproducción

- Muestra el nivel de reproducción.
- Con una retención de picos de tres segundos.

13 Pantalla de supervisión de grabación

- Muestra el estado de la supervisión de la grabación.
R.MON: Visualizado cuando la supervisión de la grabación está activada.

14 Pantalla de velocidad de muestreo

- Muestra la velocidad de muestreo de la salida de audio. (44 K/48 K/96 K)
- Cuando no se aplica ninguna velocidad de muestreo al usar Ext(AES), "EXT" parpadea en la pantalla. Al usar "Auto", no se visualiza nada.

15 Notificación de final de pista

- "EOM" es visualizado cuando cualquier ajuste que no sea "Off" es utilizado para "31 End Of Message" en "Preset Setting".

16 Pantalla de temporizador

- "TMR" es visualizado cuando "Grabación controlada por temporizador" o "Reproducción controlada por temporizador" están ajustados.

17 Pantalla de archivado

- "ARC" es visualizado cuando cualquier ajuste que no sea "Off" es utilizado para "Modo de archivado" en "Archive Setting".
- Parpadea durante el archivado.

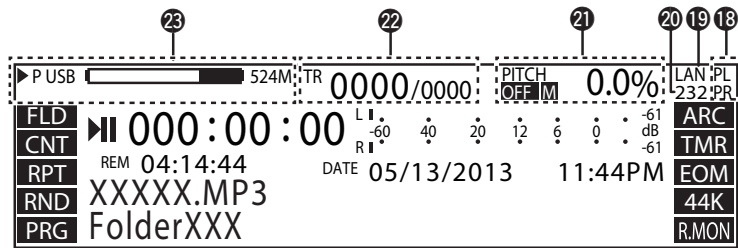

Pantalla de propiedades (reproducción/pausa/búsqueda/parada)

- 1 Property
- 2 0001 BGM_001.mp3(/Full/Path)
- 3 01/02/2013 10:23:45AM
- 4 44K Mo 320kbps
- 5 "Album", "Title", "Artist"

18 Pantalla de alimentación fantasma

- Visualizada cuando la configuración de la alimentación fantasma está ajustada en "10 Phantom Lch" (PL) y "11 Phantom Rch" (PR) en "System Setting".

19 Pantalla de Ethernet

- Visualizada cuando Ethernet sea utilizable.

20 Pantalla de conexión en serie remota

- Se ilumina cuando recibe comandos remotos en serie.

21 Pantalla de tono

- Muestra el estado ON/OFF de la función de tono, botón maestro y velocidad de reproducción (porcentaje).
- "M" es visualizado cuando el botón maestro está activado.

22 Pantalla de número de pista

- El lado derecho indica el número total de pistas en el medio seleccionado, y el lado izquierdo el número de pista seleccionado.

23 Pantalla de medios

- Muestra el tipo de medio actualmente seleccionado (SD1/SD2/USB/NET) y la cantidad de espacio libre.
- El medio actualmente seleccionado se encuentra en la parte superior y "P" es visualizado en la parte delantera del medio.
- El medio de copia de seguridad (doble grabación) se encuentra en la parte inferior (si procede) y "B" es visualizado en la parte delantera del medio. Cuando haya establecido un medio secundario (grabación de relé), "S" será visualizado en la parte delantera del medio.
- Si no hay espacio libre en el medio inferior, "MEDIA FULL" es visualizado.
- Si el medio inferior alcanza las 2000 pistas, "TRACK FULL" es visualizado.
- Si la escritura en el medio inferior está prohibida, "WRITE LOCK" es visualizado.
- "▶" indica el medio seleccionado actualmente.
- El espacio libre no es visualizado si el medio es "NET".

1 Nombre del título

2 Número de pista/nombre de archivo

- Muestra el número de la pista y el nombre del archivo seleccionados.
- La ruta a la carpeta en la cual se encuentra guardado el archivo es visualizada entre paréntesis ().

3 Pantalla de fecha/hora

- Muestra la fecha y la hora en las que se creó la pista seleccionada.
- El formato de visualización se puede ajustar en "20 Time Form" y "21 Date Form" en "Preset Setting".

4 Información de grabación de pista

- Velocidad de muestreo
- Canal
- St: Stereo / Mo: Monoaural
- Número de bits de cuantificación o velocidad de bits

5 Nombre del álbum

- Únicamente para archivos MP3, se visualiza el nombre del álbum de la etiqueta ID3.

Título

- Únicamente para archivos MP3, se visualiza el nombre del título de la etiqueta ID3.

Artista

- Únicamente para archivos MP3, se visualiza el nombre del artista de la etiqueta ID3.



Si la información de texto no cabe en la pantalla, pulse **TEXT** en el modo cambio para desplazarse y visualizar el texto oculto.

Pantalla durante la grabación y cuando la grabación esté detenida

- Pulse **DISPLAY** para cambiar a una pantalla de medidor de nivel ampliada.

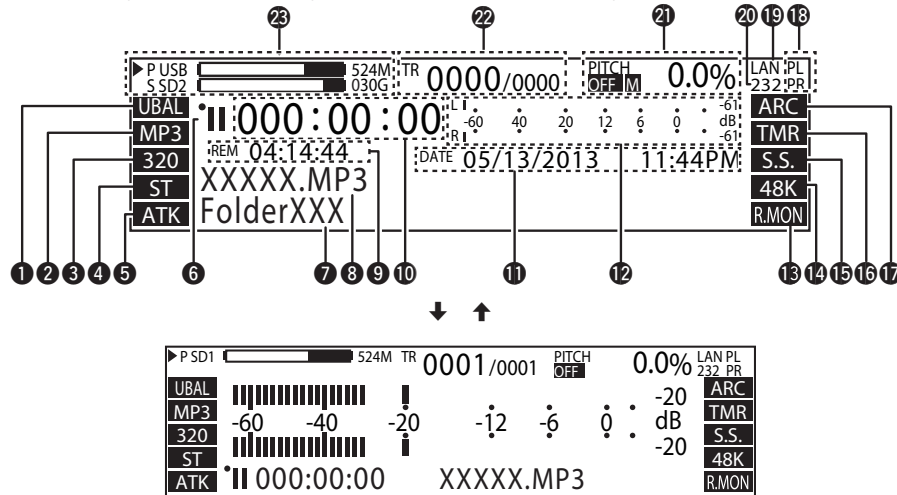

1 Pantalla de entrada de grabación

- Muestra "09 Audio Input" de "Preset Setting" actual.
- UBAL: Desequilibrado/BAL: Equilibrado/AES: AES/EBU/COAX: Coaxial

2 Pantalla de archivo de grabación

- Muestra "10 Rec Format" de "Preset Setting".
- MP3/WAV

3 Pantalla de formato de grabación

- Muestra "10 Rec Format" de "Preset Setting".
- MP3: Tasa de bits/WAV: Núm. de bits de cuantificación

4 Pantalla de canal de grabación

- Muestra "11 Rec Channel" de "Preset Setting" actual.
- ST: Estéreo/MONO: Mono (canal izq./MIX: Mezcla canal dcho.

5 Pantalla de pista automática

- Muestra "ATK" cuando "14 Auto Track" de "Preset Setting" está activado.

6 Pantalla de estado

- Muestra el estado operativo.

DETENER	■
ENTRADA	CUE
PAUSE	
AUDIBLE PAUSE	
SEARCH	◀▶
PLAY	▶
REC PAUSE	⏏
REC	●

7 Pantalla de nombre de carpeta

- Muestra la ruta a la carpeta seleccionada.

8 Pantalla de nombre de pista

- Muestra la barra de progreso cuando "14 Auto Track" de "Preset Setting" está en cualquier ajuste que no sea desactivado.

9 Pantalla de tiempo restante

- Muestra el tiempo grabable restante en el medio seleccionado.
- El formato de visualización se puede ajustar en "33 Time Display" en "Preset Setting".
- "—:—:—" es visualizado si el formato no es aplicable a la pantalla de tiempo restante.

10 Pantalla de tiempo transcurrido

- Muestra el tiempo de grabación transcurrido de la pista actual.
- El formato de visualización se puede ajustar en "33 Time Display" en "Preset Setting".

11 Pantalla de fecha/hora

- La fecha y la hora de inicio de grabación son indicadas durante la operación de grabación.

12 Medidor de nivel de grabación

- Muestra el nivel de grabación. Con una retención de picos de tres segundos.

13 Pantalla de supervisión de grabación

- Muestra el estado de la supervisión de la grabación.
- R.MON: Visualizado cuando la supervisión de la grabación está activada.

14 Muestra la velocidad de muestreo de la grabación.

- Velocidad de muestreo de la grabación.
- Muestra "12 Sample Rate" de "Preset Setting".
- Cuando no se aplica ninguna velocidad de muestreo al usar Ext(AES), "EXT" parpadea en la pantalla.

15 Pantalla de salto silencioso

- Muestra "S.S." cuando "16 Silent Skip" de "Preset Setting" está activado.

16 Pantalla de temporizador

- "TMR" es visualizado al ajustar "Rec Timer" o "Play Timer".

17 Pantalla de archivado

- "ARC" es visualizado cuando cualquier ajuste que no sea "Off" es utilizado para "Modo de archivado" en "Archive Setting".
- Parpadea durante el archivado.

18 Pantalla de alimentación fantasma

- Visualizada cuando la alimentación fantasma está activada.
- Visualizada cuando "10 Phantom Lch" (PL) y "11 Phantom Rch" (PR) están activados en "System Setting".

19 Pantalla de Ethernet

- Visualizada cuando Ethernet sea utilizable.

20 Pantalla de conexión en serie remota

- Visualizada al recibirse un comando remoto en serie.

21 Pantalla de tono

- Muestra el estado ON/OFF de la función de tono, botón maestro y velocidad de reproducción (porcentaje).
- "M" es visualizado cuando el botón maestro está activado.

22 Pantalla de número de pista

- El lado derecho indica el número total de pistas en el medio seleccionado, y el lado izquierdo el número de pista seleccionada.

23 Pantalla de medios

- Muestra el tipo de medio actualmente seleccionado (SD1/SD2/USB/NET) y la cantidad de espacio libre.
- El medio actualmente seleccionado se encuentra en la parte superior y "P" es visualizado en la parte delantera del medio.
- El medio de copia de seguridad (doble grabación) se encuentra en la parte inferior (si procede) y "B" es visualizado en la parte delantera del medio. Cuando haya establecido un medio secundario (grabación de relé), "S" será visualizado en la parte delantera del medio.
- Si no hay espacio libre en el medio inferior, "MEDIA FULL" es visualizado.
- Si el medio inferior alcanza las 2000 pistas, "TRACK FULL" es visualizado.
- Si la escritura en el medio inferior está prohibida, "WRITE LOCK" es visualizado.
- "▶" indica el medio seleccionado actualmente.
- El espacio libre no es visualizado si el medio es "NET".

Especificaciones principales

- **Sistema** Grabadora SD/USB de red
- **Medios compatibles** SD/memoria USB/USB HDD
- **Formatos reproducibles, sistemas de archivos** SD, USB: FAT16/FAT32/HFS+
- **Formato WAV reproducible**
 - Extensión** WAV, AIFF, AIF
 - Resolución** 16 bits, 24 bits
 - Frecuencia de muestreo** 96, 48, 44,1 kHz
- **Formato MP3 reproducible**
 - Extensión** MP3
 - Velocidad en bits** 32 – 320 kbps y VBR
 - Frecuencia de muestreo** 48, 44.1 kHz
- **Formato AAC reproducible**
 - Extensión** M4A
 - Método de compresión** AAC-LC
 - Velocidad en bits** 64 – 320 kbps y VBR
 - Frecuencia de muestreo** 48, 44.1 kHz
- **Número de canales** 2 (estéreo), 1 (mono)
- **Características de frecuencia de audio**
 - Tipo** LINE / MIC(-16 dBu)
 - Nivel de entrada** 20 Hz – 20 kHz
 - Impedancia entrada** (+0.5 dB / -1 dB)
 - Formato** Más de 89B
- **Relación señal/ruido** Más de 89B (ponderación A)
- **Distorsión armónica total** Menos de 0.01 %
- **Rango dinámico** Más de 106dB (para reproducción WAV de 24 bits)
- **Separación de canal** Menos de -90 dB
- **Anchura de tono variable** -16 % – +16 %
- **Anchura de ajuste de corte variable** ±2.0 dB

Otros

- **Capacidad máxima de almacenamiento** Hasta 2 TB
- **Tamaño máximo de archivo** 2 GB
- **Número máximo de archivos** 2000 archivos (para 1 carpeta)
- **Número máximo de carpetas** 1000 carpetas
- **Número máximo de jerarquías de carpeta** 8 (en el directorio raíz)

Entrada

- **BALANCED ANALOG IN L/R**
 - Tipo** XLR(1:GND, 2:Hot, 3:Cold)
 - Ajuste de línea**
 - Nivel de entrada** +4 dBu
 - Nivel de entrada máximo** +24 dBu/+20 dBu/+18 dBu
 - Impedancia entrada** 20 kΩ/kohm
 - Configuración MIC**
 - Nivel de entrada** -60 – 16 dBu
 - Impedancia entrada** 5 kΩ/kohm
 - EIN** Inferior a -127 dBu (Rs = 150 Ω/ohm)
- **CMRR** Más de 80 dB
- **UNBALANCED ANALOG IN L/R**
 - Tipo** Terminal RCA
 - Nivel de entrada** -10 dBV
 - Nivel de entrada máximo** +10 dBV/+6 dBV/4 dBV
 - Impedancia entrada** 10 kΩ/kohm
- **UNBALANCED DIGITAL IN**
 - Tipo** Terminal RCA
 - Impedancia entrada** 75 Ω/ohm
 - Nivel entrada estándar** 0.5 Vp-p
 - Formato** IEC-60958(COAXIAL)
- **BALANCED DIGITAL IN**
 - Tipo** XLR(1:GND, 2:Hot, 3:Cold)
 - Impedancia entrada** 110 Ω/ohm
 - Nivel entrada estándar** 3.5 Vp-p
 - Formato** IEC-60958 (AES/EBU)

General

- **Alimentación eléctrica** CA 120 V, 60 Hz (modelos de EE. UU. y Canadá)
CA 230 V, 50/60 Hz (modelos de Europa, Reino Unido y Asia/Pacífico)
- **Consumo de energía** 30 W
0,4 W (modo de espera)
3,4 W (red en modo de espera)
- **Condiciones ambientales**
 - Temperatura de funcionamiento** De 5 a 35 °C
 - Humedad de funcionamiento** Del 25 al 85 %, sin condensación
 - Temperatura de almacenamiento** De -20 a 60 °C

Salida

- **SALIDA ANALÓGICA EQUILIBRADA I/D**
 - Tipo** XLR(1:GND, 2:Hot, 3:Cold)
 - Impedancia de carga** Más de 600 Ω/ohm
 - Nivel de salida** +4 dBu a 600 Ω/ohm de carga
 - Nivel de salida máximo** +24 dBu/+20 dBu/+18 dBu
- **SALIDA ANALÓGICA NO EQUILIBRADA I/D**
 - Tipo** Terminal RCA
 - Impedancia de carga** Más de 10 kΩ/kohm
 - Nivel de salida** -10 dBV
 - Nivel de salida máximo** +10 dBV/+6 dBV/+4 dBV
- **SALIDA DIGITAL EQUILIBRADA**
 - Tipo** XLR(1:GND, 2:Hot, 3:Cold)
 - Impedancia de salida** 110 Ω/ohm
 - Nivel de salida estándar** 3.0 Vp-p
 - Formato** IEC-60958 (AES/EBU)
- **SALIDA DIGITAL NO EQUILIBRADA**
 - Tipo** Terminal RCA
 - Impedancia de salida** 75 Ω/ohm
 - Nivel de salida estándar** 0.5 Vp-p
 - Formato** IEC-60958(COAXIAL)
- **HEADPHONE OUT** 20 mW/32 Ω/ohm



D&M Holdings Inc.