

ALESIS

TEACHER'S CHOICE 61

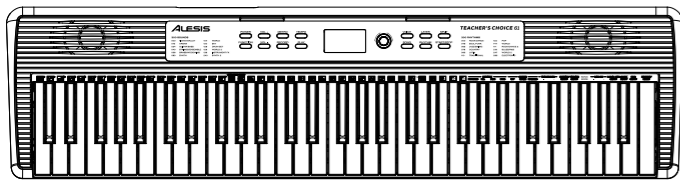

QUICKSTART GUIDE (English) GUÍA DE INICIO RÁPIDO (Español) GUIDE D'UTILISATION RAPIDE (Français) GUIDA RAPIDA (Italiano) SCHNELLSTART-ANLEITUNG (Deutsch) v1.0

ALESIS.COM/SUPPORT

For articles, videos, and web support.

Para artículos, videos, y soporte web.

Pour des articles, des vidéos et de l'assistance technique par web.

Per articoli, video, e supporto di web.

Für Artikel, Videos, und Web-Support.

Model: LQTO

GUÍA DE INICIO RÁPIDO (ESPAÑOL)

1 PARA COMENZAR

Contenido del paquete: Teacher's Choice 61, Soporte para teclado, Banco de teclado, Cable USB-C*, Auriculares, Atril, Adaptador de corriente, Guía de inicio rápido, Manual sobre la seguridad y garantía

2 CONFIGURACIÓN

MONTAJE DE LA BANQUETA

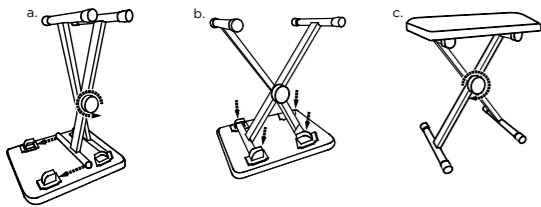

PIEZAS

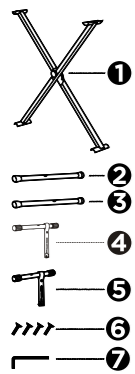

MONTAJE DEL SOPORTE DE TECLADO

- Fije los dos pies (2 y 3) del soporte en forma de X en la parte inferior del mismo (1) utilizando los tornillos (6) y la llave de tuercas (7).
- Fije los soportes para el teclado (4 y 5) en la parte superior del soporte en forma de X (1) utilizando los tornillos (6) restantes y la llave de tuercas (7).
- Atornille las correas de seguridad sujetas a los soportes para el teclado (4 y 5) a la parte inferior del teclado.

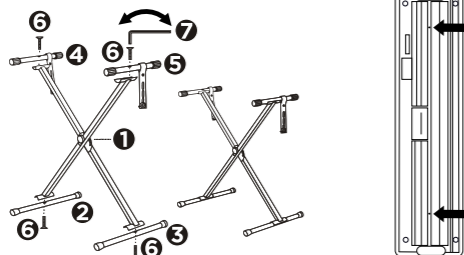

1 GETTING STARTED

Package Contents: Teacher's Choice 61, Keyboard Stand, Keyboard Bench, USB-C* Cable, Headphones, Music Rest, Power Adapter, Quickstart Guide, Safety & Warranty Manual

2 SETUP

BENCH ASSEMBLY

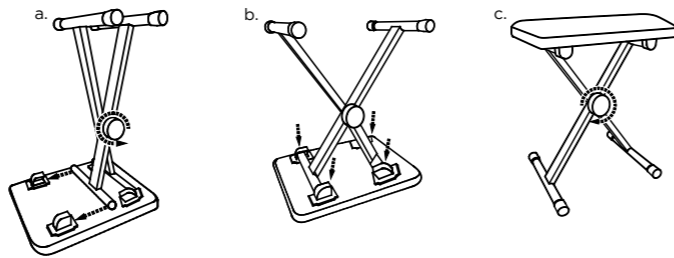

PARTS

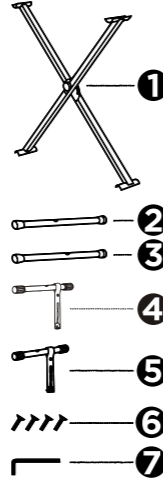

KEYBOARD STAND ASSEMBLY

- Attach the two stand feet (2 & 3) onto the bottom of the cross stand (1) using the screws (6) and wrench (7).
- Attach the keyboard supports (4 & 5) to the top of the cross stand (1) using the remaining screws (6) and wrench (7).
- Screw the safety straps attached to the keyboard supports (4 & 5) to the bottom of the keyboard.

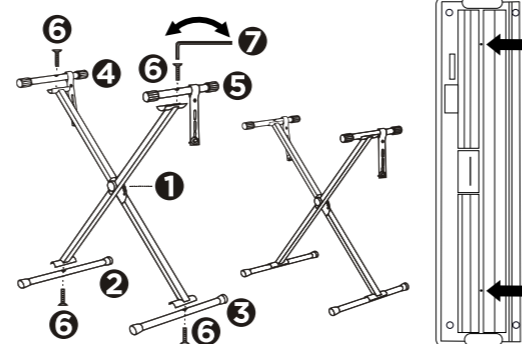

3 FEATURES



- A. POWER:** Press this button to power Teacher's Choice 61 on or off.
- B. VOLUME +/-:** Press these buttons to increase or decrease the main volume, including the voices, songs, and rhythms.
- C. METRONOME:** Press this button to turn the metronome on or off. When the metronome is on, the time signature (beat) will be shown on the display screen. Turn the encoder to select the time signature to be played (0, 2-9). Press and hold this button and then turn the encoder to adjust the volume level of the metronome.
- D. TEMPO:** Press this button to show the current internal tempo setting on the display (005-280 BPM). Turn the encoder to adjust the internal tempo used for the metronome, song, and accompaniment rhythm features. Press this button several times at a consistent pace to set the tempo via tap.
- E. FUNCTION:** Press and hold this button and then press a key on the keyboard to perform a function, such as Transpose +/-, See the full *User Guide* for more information.
- F. RECORD:** When RECORD is pressed "Ready.." will be shown on the display. When a key is pressed, the Teacher's Choice 61 will start recording and the display will show "Recording".
- G. PLAY:** Press this button to play back a stored user song. If this button is pressed during recording, recording will stop and the user song will start playback. When Teacher's Choice 61 is playing a user song, the screen will show "Playing".
- H. LCD:** This display screen shows relevant info for settings while they are being changed.
- I. ENCODER KNOB:** Turn this encoder to adjust settings.
- J. VOICE:** Press this button and then turn the encoder to select the main voice (R1) to be played.
- K. LAYER:** Press this button and then turn the encoder to enable and select the layer voice (R2) to be played. Press and hold this button and then turn the encoder to adjust the volume level of the layer voice. Press this button again to disable the layer voice.
- L. SPLIT:** Press this button and then turn the encoder to enable and select the split voice (L1) to be played. Press and hold this button and then turn the encoder to adjust the volume level of the split voice. Press this button again to disable the split voice.
- M. SONG:** Press this button and then turn the encoder to select a song for playback. Press and hold this button and then turn the encoder to adjust the volume level of the song.
- N. RHYTHM:** Press this button and then turn the encoder to select an accompaniment rhythm for playback. Press and hold this button and then turn the encoder to adjust the volume level of the rhythm.
- O. START/STOP:** Press this button to start or stop the metronome, song, user song, or accompaniment rhythm feature.

Panel trasero:



- P. USB-C:** Utilice el cable USB-C incluido para conectar este puerto a una computadora o dispositivo móvil a fin de enviar y recibir datos MIDI o aplicar actualizaciones de firmware.
- Q. SOSTENIDO:** Conecte un pedal de sostenido.
- R. ENTRADA AUX:** Conecte a esta entrada estéreo de 3,5 mm (1/8 pulg.) un dispositivo auxiliar (como por ejemplo, un teléfono inteligente o reproductor MP3).
- S. AURICULARES:** Conecte a esta salida estéreo de 3,5 mm (1/8 pulg.) los auriculares incluidos.
- T. SUMINISTRO ELÉCTRICO:** Utilice el adaptador de corriente incluido para conectar esta entrada a una toma de corriente. Utilice el botón POWER del panel superior para encender o apagar el Teacher's Choice 61.
- U. COMPARTIMIENTO PARA PILAS: (Panel inferior):** Si lo está utilizando con pilas, instale 6 pilas de tamaño "AA" aquí.

Nota: Los elementos que no se enumeran en Contenido del Paquete se venden por separado.

4 CONFIGURACIÓN DE SKOOVE



INCLUYE UNA SUSCRIPCIÓN PRÉMIUM DE 3 MESES A SKOOVE
Progresar a diario con la app de aprendizaje todo en uno de Skoove

Aquí puedes canjear esta oferta:



Teacher's Choice 61 tiene 61 teclas con luces LED integradas y estrechamente asociadas al método de aprendizaje premium todo en uno de Skoove, que incluye más de 1000 lecciones y canciones. Al reproducir una lección en la app de Skoove, los LED de las teclas se iluminarán en color **ámbar** para mostrarte qué teclas debes pulsar. Si pulsas la tecla correcta, el LED cambiará a **verde**. Si no pulsas la tecla correcta, el LED cambiará a **rojo**.

Para comenzar a utilizar Skoove y canjear tu oferta de 3 meses de suscripción gratis:

- Usa el código QR o abre la página skoove.com/promotions/alesis-3m.
- Descarga la app Skoove en tu dispositivo móvil Android o Apple.
- Conecta Teacher's Choice 61 a tu dispositivo mediante el cable USB-C incluido.
- ¡Abre la app de Skoove e inicia sesión para empezar a aprender!

Rear Panel:

- P. USB-C:** Use the included USB-C cable to connect this port to a computer or mobile device to send and receive MIDI data or apply firmware updates.
- Q. SUSTAIN:** Connect a sustain pedal here.
- R. AUX:** Connect an auxiliary device (such as a smartphone or MP3 player) to this 1/8" stereo input.
- S. PHONES:** Connect the included headphones to this 1/8" stereo output.
- T. POWER:** Use the included power adapter to connect this input to a power outlet. Use the POWER button on the top panel to turn Teacher's Choice 61 on or off.
- U. BATTERY COMPARTMENT (Bottom Panel):** If powering with batteries, install 6 "AA" batteries here.

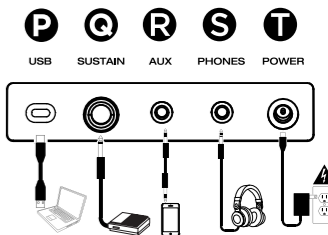

Note: Items not listed in the Package Contents are sold separately.

4 SKOOVE SETUP



INCLUDES SKOOVE PREMIUM 3 MONTH SUBSCRIPTION
Make daily progress with Skoove's all-in-one learning app

Redeem the offer here:



Teacher's Choice 61 features 61 keys with built-in LED lights that are tightly integrated with Skoove's premium all-in-one learning method featuring over 1000+ lessons and songs.

When a lesson is playing in the Skoove app, key LEDs will light in an **amber** color to show which keys to press. If the correct key is pressed, it will turn **green**. If an incorrect key is pressed, it will turn **red**.

To get started with Skoove and redeem your 3-months free offer:

- Use the QR Code or navigate to skoove.com/promotions/alesis-3m to redeem your offer.
- Download the Skoove app on your Android or Apple mobile device.
- Connect Teacher's Choice 61 to your device using the included USB-C cable.
- Open the Skoove app and login to start learning!

GUIDE D'UTILISATION RAPIDE (FRANÇAIS)

1 MISE EN ROUTE

Contenu de l'emballage : Teacher's Choice 61, Support pour clavier, Banc de clavier, Câble USB-C*, Casque d'écoute, Pupitre, Adaptateur d'alimentation, Guide d'utilisation rapide, Consignes de sécurité et informations concernant la garantie

2 DÉMARRAGE

MONTAGE DU BANC

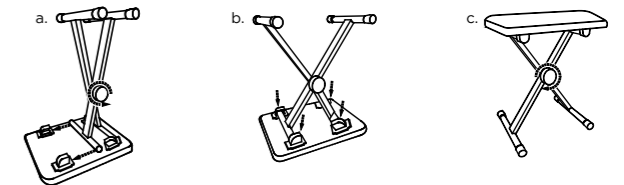

PIÈCES

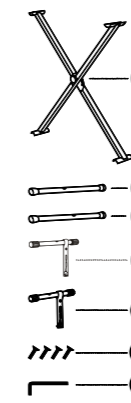

MONTAGE DU SUPPORT DU CLAVIER

- Fixer les deux pieds (2 et 3) du support en X (1) à l'aide des vis (6) et de la clé (7).
- Fixer les barres supérieures (4 et 5) au haut du support en X (1) à l'aide des vis (6) restantes et de la clé (7).
- Vissez les sangles de sécurité des barres supérieures (4 et 5) au bas du clavier.

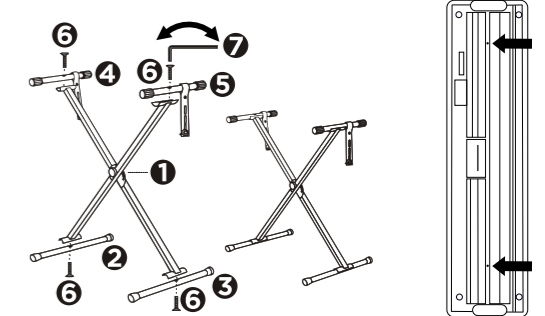

3 FONCTIONNEMENT

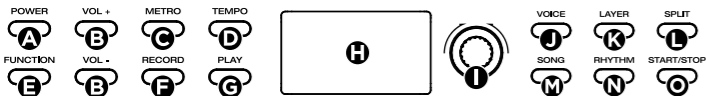

- A. ALIMENTATION :** Appuyez sur cette touche enfoncée pour mettre le Teacher's Choice 61 sous et hors tension.
- B. VOLUME +/- :** Appuyez sur ces touches pour augmenter ou diminuer le volume général, y compris les voix, les chansons et les rythmes.
- C. METRONOME :** Appuyez sur cette touche pour activer et de désactiver le métronome. Lorsque le métronome est activé, la signature temporelle (temps) s'affiche sur l'écran. Tournez l'encodeur pour sélectionner la signature temporelle (0, 2-9). Maintenez cette touche enfoncée et tournez l'encodeur pour régler le niveau de volume du métronome.
- D. TEMPO :** Appuyez sur cette touche pour afficher le réglage actuel du tempo interne sur l'écran (005-280 BPM). Tournez l'encodeur pour régler le tempo interne utilisé pour les fonctions du métronome, des chansons et du rythme d'accompagnement. Appuyez plusieurs fois sur cette touche à un rythme régulier pour régler le tempo.
- E. FUNCTION :** Maintenez cette touche, puis sur une touche du clavier pour exécuter une fonction, telle que Transpose +/- . Veuillez consulter le *guide d'utilisation* complet pour plus d'information.
- F. RECORD :** Appuyez sur cette touche pour enregistrer une chanson utilisateur, puis appuyez de nouveau pour arrêter l'enregistrement. Si une chanson utilisateur existe déjà, elle sera supprimée. Lorsque Teacher's Choice 61 enregistre une chanson utilisateur, « Recording » s'affiche à l'écran.
- G. PLAY :** Appuyez sur cette touche pour jouer une chanson utilisateur enregistrée. Si vous appuyez sur cette touche pendant l'enregistrement, l'enregistrement s'arrête et la chanson utilisateur commence à jouer. Lorsque Teacher's Choice 61 enregistre une chanson utilisateur, « Playing » s'affiche à l'écran.
- H. LCD :** Cet écran affiche des informations pertinentes sur les réglages lors de leur modification.
- I. ENCODEUR :** Tournez cet encodeur pour ajuster les paramètres.
- J. VOICE :** Appuyez sur cette touche, puis tournez l'encodeur pour sélectionner la voix principale (R1). Maintenez cette touche enfoncée et tournez l'encodeur pour régler le niveau de volume de la voix principale.
- K. LAYER :** Appuyez sur cette touche, puis tournez l'encodeur pour activer et sélectionner la voix de superposition (R2). Maintenez cette touche enfoncée et tournez l'encodeur pour régler le niveau de volume de la voix de superposition. Appuyez de nouveau sur cette touche pour désactiver la voix de superposition.
- L. SPLIT :** Appuyez sur cette touche, puis tournez l'encodeur pour activer et sélectionner la voix de séparation (L1). Maintenez cette touche enfoncée et tournez l'encodeur pour régler le niveau de volume de la voix de séparation. Appuyez de nouveau sur cette touche pour désactiver la voix de séparation.
- M. SONG :** Appuyez sur cette touche, puis tournez l'encodeur pour sélectionner une chanson à jouer. Maintenez cette touche enfoncée et tournez l'encodeur pour régler le volume de la chanson.
- N. RHYTHM :** Appuyez sur cette touche, puis tournez l'encodeur pour sélectionner un rythme d'accompagnement à jouer. Maintenez cette touche enfoncée et tournez l'encodeur pour régler le volume du rythme d'accompagnement.
- O. START/STOP :** Appuyez sur cette touche pour lancer ou arrêter le métronome, la chanson, la chanson utilisateur ou le rythme d'accompagnement.

Panneau arrière :

- P. USB-C :** Utilisez le câble USB-C inclus pour connecter ce port à un ordinateur ou à un appareil mobile afin d'envoyer et de recevoir des données MIDI ou de faire des mises à jour du micrologiciel.

- Q. SUSTAIN :** Branchez un pédale de sustain à cette entrée.
- R. AUX :** Branchez un appareil auxiliaire (tel qu'un smartphone ou un lecteur MP3) à cette entrée stéréo de 3,5 mm.

- S. PHONES :** Branchez casque cette sortie stéréo 3,5 mm.

- T. POWER :** Utilisez le câble d'alimentation secteur fourni pour brancher cette entrée à une prise secteur. Utilisez la touche POWER sur le panneau supérieur pour mettre le Teacher's Choice 61 sous et hors tension.

- U. COMPARTIMENT DES PILES (Panneau du bas) :** Ce compartiment permet d'insérer 6 piles de format AA afin d'alimenter l'appareil.

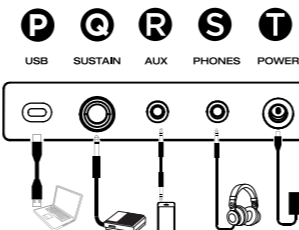

Remarque: Les articles qui ne figurent pas dans la section Contenu de l'emballage sont vendus séparément.

4 UTILISATION DE SKOOVE



COMPREND UN ABONNEMENT PREMIUM DE 3 MOIS À SKOOVE
Progresser jour après jour grâce à l'application d'apprentissage tout-en-un de Skoove.

Profitez de l'offre ici :



Les 61 touches à éclairage LED du **Teacher's Choice 61** sont intégrées à la méthode d'apprentissage premium tout-en-un de Skoove, avec plus de 100 leçons et morceaux.

Lorsqu'une leçon est en cours dans l'application Skoove, les touches sur lesquelles vous devez appuyer s'éclairent en **orange**.

Lorsque vous appuyez sur la bonne touche, celle-ci s'éclaire en **vert**. Si ce n'est pas la bonne, elle s'éclaire en **rouge**.

Pour commencer votre abonnement gratuit de 3 mois à Skoove :

- Utilisez le code QR ou allez sur skoove.com/promotions/alesis-3m pour profiter de l'offre.
- Téléchargez l'application Skoove sur votre appareil Android ou Apple.
- Branchez le Teacher's Choice 61 à votre appareil grâce au câble USB-C fourni.
- Lancez l'application Skoove et connectez-vous pour commencer à apprendre !

SCHNELLSTART-ANLEITUNG (DEUTSCH)

1 ERSTE SCHRITTE

Lieferumfang: Teacher's Choice 61, Keyboard-Ständer, Keyboard-Bank, USB-C^{*}-Kabel, Kopfhörer, Notenständer, Netzteil, Schnellstart-Anleitung, Sicherheitshinweise und Garantiefinformationen

2 ANSCHLUSSDIAGRAMM

SITZBANKMONTAGE

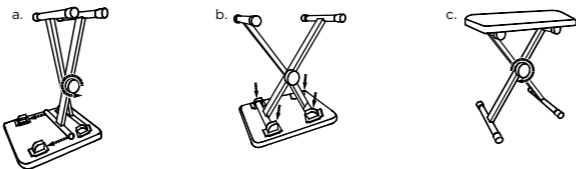

TEILE

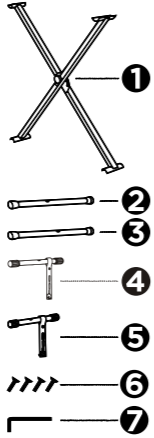

KEYBOARDSTÄNDERMONTAGE

- Befestigen Sie die beiden Standfüße (2 & 3) mit den Schrauben (6) und dem Schraubenschlüssel (7) an der Unterseite des Kreuzständers (1).
- Befestigen Sie die beiden Keyboard-Standfüße (4 & 5) mit den verbleibenden Schrauben (6) und dem Schraubenschlüssel (7) an der Oberseite des Kreuzständers (1).
- Schrauben Sie die Sicherheitsgurte, die an den Keyboard-Standfüßen (4 & 5) befestigt sind, an der Keyboard-Unterseite fest.

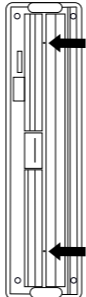
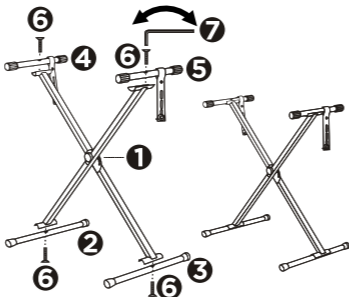

GUIDA RAPIDA (ITALIANO)

1 INIZIARE

Contenuti della confezione: Teacher's Choice 61, Supporto per tastiera, Sedile per tastiera, Cavo USB-C^{*}, Cuffie, Leggio, Adattatore di alimentazione, Guida rapida, Istruzioni di sicurezza e garanzia

2 SCHEMA DI COLLEGAMENTO

MONTAGGIO

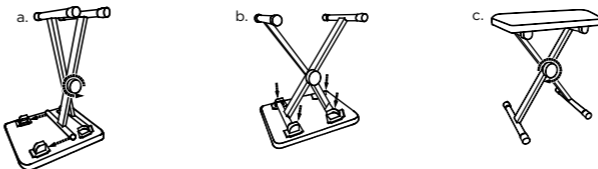

PARTI

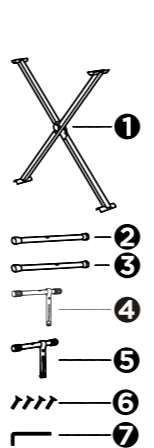

MONTAGGIO DEL SUPPORTO TASTIERA

- Fissare i due piedini del cavalletto (2 e 3) sulla parte inferiore del cavalletto a croce (1) utilizzando le viti (6) e la chiave (7).
- Fissare i supporti della tastiera (4 e 5) alla parte superiore del supporto a croce (1) utilizzando le viti rimanenti (6) e la chiave (7).
- Avvitare le cinghie di sicurezza fissate ai supporti della tastiera (4 e 5) alla parte inferiore della tastiera.

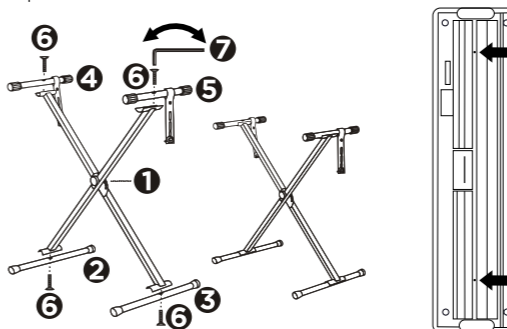

3 BETRIEB



- A. STROMVERSORGUNG:** Drücken Sie diese Taste gedrückt, um Teacher's Choice 61 ein- oder auszuschalten.
- B. LAUTSTÄRKE +/-:** Drücken Sie diese Tasten, um die Hauptlautstärke, einschließlich der Stimmen, Songs und Rhythmen, zu erhöhen oder zu verringern.
- C. METRONOM:** Drücken Sie diese Taste, um das Metronom ein- oder auszuschalten. Wenn das Metronom eingeschaltet ist, wird die Taktart (Beat) auf dem Bildschirm angezeigt. Drehen Sie den Encoder, um die abzuspielende Taktart auszuwählen (0, 2-9). Halten Sie diese Taste gedrückt und drehen Sie dann den Encoder, um die Lautstärke des Metronoms anzupassen.
- D. TEMPO:** Drücken Sie diese Taste, um die aktuelle interne Tempoeinstellung auf dem Display anzuzeigen (005-280 BPM). Drehen Sie den Encoder, um das interne Tempo anzupassen, das für die Funktionen Metronom, Song und Begleitrhythmus verwendet wird. Drücken Sie diese Taste mehrmals in einem gleichmäßigen Tempo, um das Tempo per Tap festzulegen.
- E. FUNKTION:** Halten Sie diese Taste und drücken Sie dann eine Taste am Keyboard, um eine Funktion auszuführen, z. B. Transponieren +/- . Bitte beachten Sie das *Benutzerhandbuch* für weitere Informationen.
- F. AUFNAHME:** Drücken Sie diese Taste, um einen User-Song aufzunehmen. Drücken Sie die Taste anschließend erneut, um die Aufnahme zu stoppen. Wenn bereits ein User-Song vorhanden ist, wird dieser gelöscht. Wenn Teacher's Choice 61 einen User-Song aufnimmt, wird am Bildschirm "Recording" angezeigt.
- G. WIEDERGABE:** Drücken Sie diese Taste, um einen gespeicherten User- Song abzuspielen. Wenn diese Taste während der Aufnahme gedrückt wird, stoppt die Aufnahme und die Wiedergabe des User-Songs beginnt. Wenn Teacher's Choice 61 einen User-Song abspielt, wird am Bildschirm "Playing" angezeigt.
- H. LCD:** Auf diesem Bildschirm werden relevante Informationen zu den Einstellungen angezeigt, während diese geändert werden.
- I. ENCODER-REGLER:** Drehen Sie diesen Encoder, um die Einstellungen anzupassen.
- J. VOICE:** Drücken Sie diese Taste und drehen Sie dann den Encoder, um die zu spielende Main-Voice (R1) auszuwählen. Halten Sie diese Taste gedrückt und drehen Sie dann den Encoder, um die Lautstärke der Main-Voice anzupassen.
- K. LAYER:** Drücken Sie diese Taste und drehen Sie dann den Encoder, um die abzuspielende Layer-Voice (R2) zu aktivieren und auszuwählen. Halten Sie diese Taste gedrückt und drehen Sie dann den Encoder, um die Lautstärke der Layer-Voice anzupassen. Drücken Sie diese Taste erneut, um die Layer-Voice zu deaktivieren.
- L. SPLIT:** Drücken Sie diese Taste und drehen Sie dann den Encoder, um die abzuspielende Split-Voice (L1) zu aktivieren und auszuwählen. Halten Sie diese Taste gedrückt und drehen Sie dann den Encoder, um die Lautstärke der Split-Voice anzupassen. Drücken Sie diese Taste erneut, um die Split-Voice zu deaktivieren.
- M. SONG:** Drücken Sie diese Taste und drehen Sie dann den Encoder, um einen Song für die Wiedergabe auszuwählen. Halten Sie diese Taste gedrückt und drehen Sie dann den Encoder, um die Lautstärke des Songs anzupassen.
- N. RHYTHM:** Drücken Sie diese Taste und drehen Sie dann den Encoder, um einen Begleitrhythmus für die Wiedergabe auszuwählen. Halten Sie diese Taste gedrückt und drehen Sie dann den Encoder, um die Lautstärke des Rhythmus anzupassen.
- O. START/STOPP:** Drücken Sie diese Taste, um die Metronom-, Song-, User-Song- oder Begleitrhythmusfunktion zu starten oder zu stoppen.

3 CARATTERISTICHE



- A. ALIMENTAZIONE:** Premere questo pulsante per accendere o spegnere Teacher's Choice 61.
- B. VOLUME +/-:** Premere questi pulsanti per aumentare o diminuire il volume principale, comprese le voci, i brani e i ritmi.
- C. METRONOMO:** Premere questo pulsante per attivare o disattivare il metronomo. Quando il metronomo è attivo, le indicazioni di tempo (beat) viene visualizzato sul display. Ruotare l'encoder per selezionare le indicazioni di tempo da riprodurre (0, 2-9). Tenere premuto questo pulsante e ruotare l'encoder per regolare il livello del volume del metronomo.
- D. TEMPO:** Premere questo pulsante per visualizzare sul display l'impostazione corrente del tempo interno (005-280 BPM). Ruotare l'encoder per regolare il tempo interno utilizzato per le funzioni metronomo, brano e ritmo di accompagnamento. Premere questo pulsante più volte a un ritmo costante per impostare il tempo tramite sfioramento.
- E. FUNZIONE:** Premere questo pulsante e poi premere un tasto del tastierino per eseguire una funzione, come ad esempio Transpose +/- . Per ulteriori informazioni, consultare la *guida l'uso* completa.
- F. RECORD:** Tenere premuto questo pulsante per registrare un brano utente, quindi premerlo nuovamente per interrompere la registrazione. Se un brano utente è già disponibile, verrà cancellato. Quando Teacher's Choice 61 sta registrando un brano utente, sullo schermo comparirà la scritta "Recording".
- G. PLAY:** Premere questo pulsante per riprodurre un brano utente memorizzato. Se si preme questo pulsante durante la registrazione, la registrazione si interrompe e viene avviata la riproduzione del brano utente. Quando Teacher's Choice 61 sta riproducendo un brano utente, sullo schermo appare "Playing".
- H. LCD:** Questa schermata mostra le informazioni relative alle impostazioni durante la loro modifica.
- I. MANOPOLA ENCODER:** Ruotare questo encoder per regolare le impostazioni.
- J. VOCE:** Premere questo pulsante e ruotare l'encoder per selezionare la voce principale (R1) da riprodurre. Tenere premuto questo pulsante e ruotare l'encoder per regolare il livello del volume della voce principale.
- K. LAYER:** Premere questo pulsante e ruotare l'encoder per attivare e selezionare la voce del layer (R2) da riprodurre. Tenere premuto questo pulsante e ruotare l'encoder per regolare il livello di volume della voce del layer. Premere nuovamente questo pulsante per disattivare la voce del layer.
- L. SPLIT:** Premere questo pulsante e ruotare l'encoder per attivare e selezionare la voce split (L1) da riprodurre. Tenere premuto questo pulsante e ruotare l'encoder per regolare il livello di volume della voce split. Premere nuovamente questo pulsante per disattivare la voce split.
- M. SONG:** Premere questo pulsante e ruotare l'encoder per selezionare un brano da riprodurre. Tenere premuto questo pulsante e ruotare l'encoder per regolare il livello del volume del brano.
- N. RHYTHM:** Premere questo pulsante e ruotare il codificatore per selezionare un ritmo di accompagnamento da riprodurre. Tenere premuto questo pulsante e ruotare l'encoder per regolare il livello del volume del ritmo.
- O. START/STOP:** Premere questo pulsante per avviare o arrestare la funzione metronomo, brano, brano utente o ritmo di accompagnamento.

Rückseite:

- P. USB-C:** Verwenden Sie das mitgelieferte USB-C-Kabel, um diesen Anschluss mit einem Computer oder Mobilgerät zu verbinden.
- Q. SUSTAIN:** Schließen Sie hier ein Sustain-Pedal an.
- R. AUX:** Schließen Sie ein Zusatzgerät (z. B. ein Smartphone oder einen MP3-Player) an diesen 3,5 mm- Stereoeingang an.

- S. KOPFHÖRER:** Schließen Sie den mitgelieferten Kopfhörer an diesen 3,5 mm-Stereoausgang an.
- T. STROMVERSORGUNG:** Verwenden Sie das mitgelieferte Netzteil, um diesen Eingang mit einer Steckdose zu verbinden. Verwenden Sie die POWER-Taste auf der Oberseite, um Teacher's Choice 61 ein- oder auszuschalten.

- U. BATTERIEFACH (Bodenplatte):** Wenn Sie mit Batterien betrieben werden, installieren Sie hier 6 "AA"-Batterien.

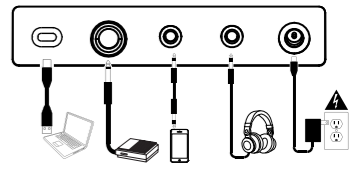

Hinweis: Teile, die nicht unter Lieferumfang angegeben sind, sind separat erhältlich.

4 SKOOVE INBETRIEBNAHME



ENTHÄLT 3-MONATIGES SKOOVE PREMIUM ABONNEMENT
Erreichen Sie tägliche Fortschritte mit der Skoove All-in-One Lern-App

Lösen Sie das Angebot hier ein:

Teacher's Choice 61 bietet 61 Tasten mit eingebauten LED-Lichtern, die integraler Bestandteil der Skoove All-in-One Lernmethode sind, mit mehr als 1000+ Lektionen und Songs.

Während eine Lektion in der Skoove App abspielt, leuchten Tasten-LEDs **bernsteinfarben**, um anzuzeigen, welche Tasten gedrückt werden sollten.

Wird die korrekte Taste gedrückt, dann wechselt sie zu **grün**. Wird eine falsche Taste gedrückt, wechselt sie zu **rot**.

Um mit Skoove loszulegen und Ihr 3-monatiges Gratisangebot einzulösen:

- Verwenden Sie den QR-Code oder besuchen Sie skoove.com/promotions/alesis-3m, um Ihr Angebot einzulösen.
- Downloaden Sie die Skoove App auf Ihr Android oder Apple Mobilgerät.
- Verbinden Sie Teacher's Choice 61 mit Ihrem Gerät mittels des enthaltenen USB-C Kabels.
- Öffnen Sie die Skoove App und loggen Sie sich ein, um mit dem Lernen anzufangen!

4 CONFIGURAZIONE DI SKOOVE



INCLUDE 3 MESI DI ABBONAMENTO A SKOOVE
Migliora la tua tecnica ogni giorno di più con la app di apprendimento Skoove

Richiedi qui l'offerta:



Teacher's Choice 61 dispone di 61 note con luci LED che si integrano perfettamente al metodo didattico Skoove, un sistema di apprendimento con oltre 1000 lezioni e brani musicali.

Durante lo svolgimento di una lezione sulla app Skoove, i LED delle note si illumineranno nel colore **ambra** per mostrare quali tasti premere.

Se la nota premuta è corretta, il LED diventerà **verde**. In caso contrario, il LED diventerà **rosso**.

Per iniziare con Skoove e ottenere i 3 mesi di abbonamento gratuito:

- Utilizzare il codice QR o accedere alla pagina skoove.com/promotions/alesis-3m per attivare l'offerta.
- Scaricare la app Skoove sul proprio dispositivo portatile Android o Apple.
- Collegare Teacher's Choice 61 al proprio dispositivo utilizzando il cavo USB-C incluso.
- Aprire la app Skoove e accedere per iniziare subito a imparare!