

ION[®]

RETRO GLOW[™]

| | |
|-----------------------------------|----------------------|
| Quickstart Guide | English (2 - 11) |
| Guía de inicio rápido | Español (12 - 20) |
| Guide d'utilisation rapide | Français (21 - 30) |
| Appendix | English (31) |

Quickstart Guide (English)

Introduction

Thank you for purchasing the Retro Glow™. At ION, your entertainment is as important to us as it is to you. That's why we design our products with one thing in mind—to make your life more fun and more convenient.

Note: Before you first use the product, please fully charge the battery. Your unit was purposely shipped with a reduced battery charge to ensure safe transit.

Use the included power cable to connect the unit to a power outlet and let it charge for up to 6 hours. This helps ensure the longest life for your battery.

Note: Retro Glow™ comes with a built-in rechargeable battery, but for a truly retro experience, you can also use D-cell batteries.

Box Contents

Retro Glow™

Power Cable (6 ft. / 183 cm)

Quickstart Guide

Safety & Warranty Manual

Support

For additional product support, visit ionaudio.com/support.



For the latest information about this product (documentation, technical specifications, system requirements, compatibility information, etc.) and product registration, visit ionaudio.com.



Setup

Items not listed under [Introduction > Box Contents](#) are sold separately.

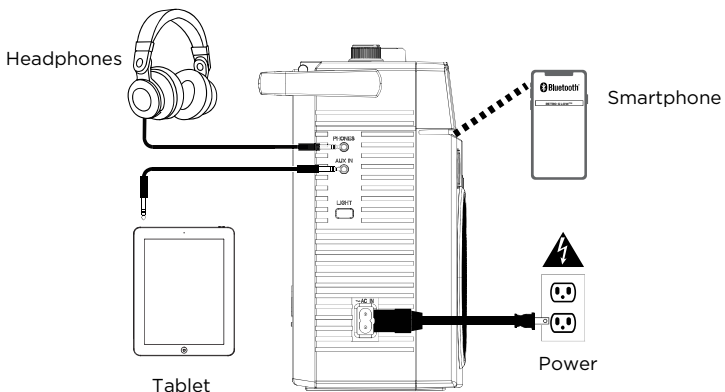

Charging and Battery Information

For the quickest charging time, power off Retro Glow™ and use the included power cable to connect the **2-Prong IEC Power Input** on the side panel of the unit to a power outlet, and then let it charge for up to 6 hours.

Here are some other recommendations for getting the longest life from the internal battery.

General Usage Fully charge the battery before using it.

Avoid full discharge of the battery if possible. Li-Ion batteries are maintenance-free, and the battery will last longest when operating between 30–80% charged.

Do not use the product while charging the battery.

Do not charge the battery in exceedingly hot (greater than 90°F/32°C) or exceedingly cold (less than 32°F/0°C) temperatures.

Storage For best product longevity, do not store at exceedingly hot (greater than 90°F/32°C) or exceedingly cold (less than 32°F/0°C) temperatures.

For best product longevity, store with a 50% battery charge.

If you leave the battery level low and do not charge it for 6 months, it may permanently lose capacity.

Repair If the battery fails to charge, contact ION Audio at ionaudio.com.

Disposal Bring the unit to a recycling center or dispose of in accordance with local ordinances.

Features

Front Panel

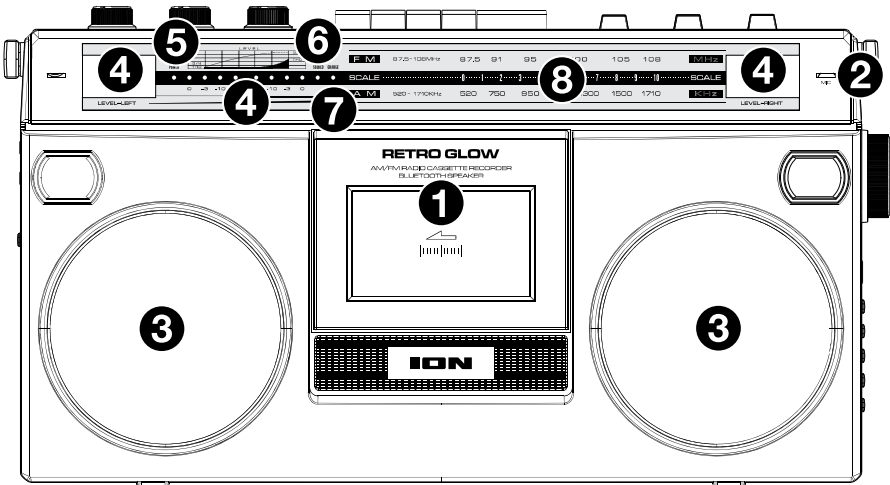

1. **Cassette Holder:** Press the **Stop/Eject** button to open the cassette deck and insert a tape here.
2. **Internal Mic:** Use this microphone to record external audio sources such as speech, live music, nature sounds, beatboxing, etc. to USB, microSD, and cassette.
3. **Speakers:** Listen to your audio source here.
Note: When headphones are connected to the **Headphone Output**, the internal speakers will be muted.
4. **Volume Level Displays:** View the audio playback level for the left and right channels.
5. **Power LED:** The LED will illuminate red when the unit is powered on by selecting **Aux**, **Radio**, or **BT/USB/SD** with the **Function** switch.
6. **Stereo LED:** The LED will illuminate green when a stereo FM station is selected.
7. **Charging LED:** When the unit is powered on with the power/charging cable connected, the LED will illuminate solid red, and the LED will turn off when fully charged.
8. **Radio Channel Display:** View the selected radio station here.

Rear Panel

1. **Battery Compartment:** Retro Glow™ comes with a built-in rechargeable battery, but for a truly retro experience, you can insert 6 new “D” size alkaline batteries (not included) into this compartment to power the unit.
2. **Power Switch:** Use this switch to turn Retro Glow™ on and off.

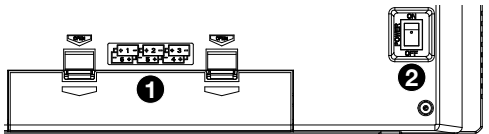

IMPORTANT: Ensure that this switch is set to **Off** when Retro Glow™ is not in use. If no audio is played after 5 minutes in Bluetooth or Aux modes, Retro Glow™ will play a beeping sound every 5 minutes to remind you to set this switch to the **Off** position to conserve battery life.

Top Panel

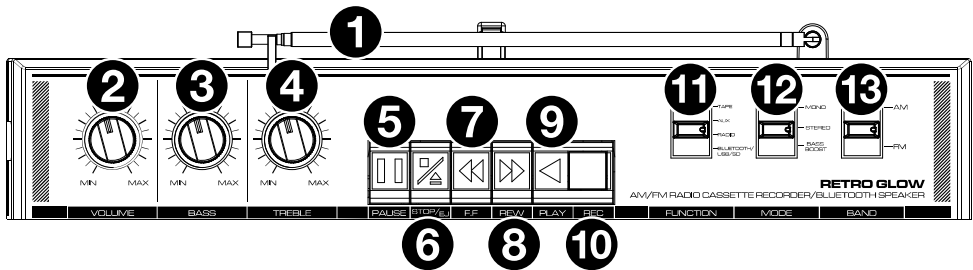

1. **Antenna:** Adjust the antenna to get the best radio station reception.
2. **Volume:** Adjust this to control the overall playback volume.
3. **Bass:** Adjust this to control the low frequencies for the audio playback.
4. **Treble:** Adjust this to control the high frequencies for the audio playback.
5. **Pause:** In Tape mode, press this button to pause the tape playback.
6. **Stop/Eject:** In Tape mode, press this button to stop or eject a tape.
Note: While the tape is stopped, all LEDs will turn off.
7. **Fast Forward:** In Tape mode, press this button to fast forward the tape.
Note: The cassette mechanism will not auto-stop when fast forwarding. Press the **Stop** button after fast forwarding is completed.
8. **Rewind:** In Tape mode, press this button to rewind the tape.
Note: The cassette mechanism will not auto-stop when rewinding. Press the **Stop** button after rewinding is completed.
9. **Play:** In Tape mode, press this button to play the tape.
Note: There will be a delay in playback for a few seconds after the **Play** button is pressed.
10. **Record:** In Tape mode, press the **Record** button to record to a tape.
11. **Function:** Adjust this switch to power the unit on/off. Select your sound source as **Tape**, **Aux**, **Radio**, or **BT (Bluetooth)/USB/SD**.
12. **Mode:** Adjust this switch to change the FM radio mode from **Mono**, **Stereo**, or **Bass Boost**.
13. **Band:** Adjust this switch to select AM or FM radio.
Note: When using AM radio, the lights are automatically disabled to improve reception.

Side Panels

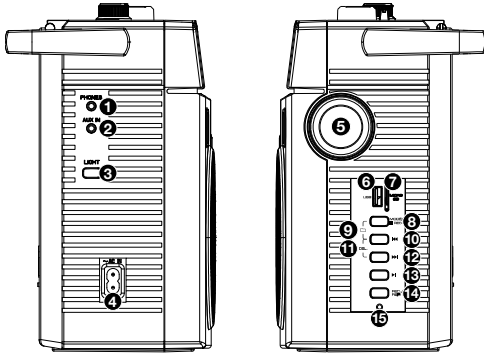

1. **Headphone Output:** Connect your headphones to this 1/8" (3.5 mm) output.
Note: When headphones are connected to the **Headphone Output**, the internal speakers will be muted.
2. **Aux Input:** Connect your smartphone, MP3 player, or similar device here using an 1/8" (3.5 mm) cable (not included).
3. **Light Mode:** Press this button to cycle between the light modes: Rainbow Rings, Rainbow Sweep, Dual Spinning Light Rings (Clockwise), Dual Spinning Light Rings (Beat Sync), Color Cycle, and Off.
 To turn the lights off directly, press and hold this button for 2 seconds.
 To reset the unit to its factory settings, press and hold this button for 5 seconds.
4. **2-Prong IEC Power Input:** Connect the included power cable here.
5. **Tuning Dial:** Adjust this dial to tune in to a radio station.
6. **USB Port:** Connect your USB flash drive here to play music or record the audio from Bluetooth, tape, radio, internal mic, or the aux input.
7. **MicroSD Card Slot:** Insert your microSD card here to play music or record audio from Bluetooth, tape, radio, internal mic, or the aux input.
8. **Mode/Stop Rec:** Press and release this button to switch between Bluetooth, USB, or microSD card source playing modes. When recording, press and release this button to stop recording.
9. **Switch Folders:** Press the **Mode/Stop Rec** and **Previous Track** buttons simultaneously to switch between the recorded tracks folder and other music folders on a USB flash drive or microSD card.
10. **Previous Track:** Press this button to go to the beginning of the current playing USB, microSD card, or Bluetooth track. During playback, double press this button to go to the previous track. Press and hold this button to rewind the track during playback.
11. **Delete Track:** Press and hold both the **Previous Track** and **Next Track** buttons to delete the currently playing track from the USB flash drive or microSD card.
12. **Next Track:** Press this button to go to the next USB, microSD card, or Bluetooth track. Press and hold this button to fast forward the track during playback.
13. **Play/Pause:** Press this button to play/pause a USB, microSD card, or Bluetooth track. Press and hold this button to disconnect from a paired Bluetooth device.
14. **Rec./Rep.:** Press and hold the **Rec./Rep.** button to record the audio source (Bluetooth, radio, tape, or mic) to the USB flash drive or microSD card. Press **Mode/Stop Rec** to stop the recording and the recorded content will be transferred to the USB flash drive or microSD card. When playing tracks from the USB flash drive or microSD card, press and release this button to switch between sequential playback, repeat a single track, and repeat all tracks.
15. **Media Status:** The LED will slowly flash blue when the USB flash drive, microSD card, or Bluetooth source is playing back. When in Bluetooth pairing mode, the LED will quickly flash blue. When a Bluetooth device is paired, the LED will be lit solid blue. When recording to the USB flash drive or microSD card, the LED will slowly flash red. When playing back tracks that were recorded to the USB flash drive or microSD card, the LED will flash purple. When recorded audio is paused, the LED will be lit solid purple.

Operation

Playback

Playing a Tape:

1. Press the **Stop/Eject** button to open the cassette holder.
2. Insert a tape and close the cassette holder.
3. Set the **Function** switch to **Tape**.
4. Press the **Play** button to play the tape.

IMPORTANT! After extensive usage, tape heads can acquire oxide build-up, especially if the cassettes are old. To ensure best performance, use a tape head cleaner periodically.

While in Tape Mode, the LEDs will only be active during playback. When the tape is stopped, the LEDs will turn off.

Aux In Playback:

1. Connect your smartphone, MP3 player, or similar device to the **Aux Input** using an 1/8" (3.5 mm) cable (not included).
2. Set the **Function** switch to **Aux**.
3. Start playback on your external audio device.
4. Adjust the **Volume** dial to the desired level.

Note: If the line output of your external device is connected, you only need to adjust the system's volume control. If your external device's headphone output is connected, you may need to adjust the volume control on both your external device and Retro Glow™ to achieve the desired volume.

IMPORTANT: If no audio is played after 5 minutes in Aux mode, Retro Glow™ will play a beeping sound every 5 minutes to remind you to set the **Power** switch to the **Off** position to conserve battery life.

USB Flash Drive/MicroSD Card Playback:

Note: When the function switch is set to **BT/USB/SD**, it will default to BT mode always. In order to go to USB/SD mode, insert the USB flash drive or microSD card and press the **Mode** button to switch modes.

Note: In USB and SD modes, files are played in order by time.

1. Insert the USB flash drive into the **USB port** or insert a microSD card into the **microSD card slot**.
2. Set the **Function** switch to **BT/USB/SD** and press the **Mode** button to switch to USB/SD mode.
3. Press the **Play** button to begin playback.
4. Press the side panel **Stop** button to stop playback.

Listening to the Radio:

1. Set the **Function** to **Radio**.
2. Select the desired frequency band (**AM** or **FM**).
Note: When using AM radio, the lights are automatically disabled to improve reception.
3. Select the desired radio station by turning the **Tuning** dial.
4. Extend and adjust the antenna for best reception.
5. Adjust the volume to the desired level.

Radio Reception:

For best radio reception and to avoid interference, follow these tips:

- Move Retro Glow™ away from sources that can cause radio frequency interference, such as laptop power supplies, flat screen TVs, electric blankets, external hard drives, light dimmers, walls, and windows.
- Try listening to the radio at a park or other open outdoor space, away from tall buildings.

Pairing A Bluetooth Device:

1. Adjust the **Function** switch on Retro Glow™ to the **BT/USB/SD** position.
2. Turn on your Bluetooth device.
3. Navigate to your Bluetooth device's setup screen, find **RETRO GLOW** and connect. A voice prompt will be heard saying "Bluetooth pairing" when pairing and "Bluetooth connected" when connected to your Bluetooth device.
Note: If your Bluetooth device prompts for a pairing code, enter "0000".
4. Press and hold the **Play/Pause** button to disconnect from a paired Bluetooth device. A voice prompt will be heard saying "Bluetooth disconnected" when disconnected from the Bluetooth device.

IMPORTANT: If no audio is played after 5 minutes in Aux mode, Retro Glow™ will play a beeping sound every 5 minutes to remind you to set the **Power** switch to the **Off** position to conserve battery life.

Recording to Tape

Note: Most cassettes feature a protective plastic strip which, when removed, will not allow any recording to be made to the cassette. When the plastic strip has been removed, the Retro Glow™'s **Record** button will not function when attempting to record to the cassette. To record to a cassette which no longer has a plastic strip, use adhesive tape to cover the strip opening.

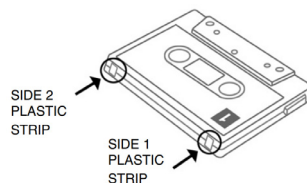

Recording from the Internal Microphone to Tape:

1. Press **Stop/Eject** to open the cassette holder.
2. Insert a blank tape and close the cassette holder.
3. Set the **Function** switch to **Tape**.
4. To begin recording, press the **Record** button and the **Play** button simultaneously.
5. To stop recording, press **Stop/Eject** button.

Recording from the Aux Input to Tape:

1. Connect your smartphone, MP3 player, or similar device to the **Aux Input** using an 1/8" (3.5 mm) cable (not included).
2. Set the **Function** switch to **Aux**.
3. Connect your external audio device and start its playback. Adjust the output volume on your source device.
4. Play your source and check the levels on the **Level Display**.
5. To begin recording, press the **Record** button and the **Play** button simultaneously.
6. To stop recording, press **Stop/Eject** button.

Recording from the Radio to Tape:

1. Press **Stop/Eject** to open the cassette holder.
2. Insert a blank tape and close the cassette holder.
3. Set the **Function** switch to **Radio**.
4. Set the **Band** switch to the desired frequency band (AM or FM).
5. Adjust the **Tune** dial to select a radio station.
6. Extend and adjust the antenna for best reception.
7. To begin recording, press the **Record** button and the **Play** button simultaneously.
8. To stop recording, press **Stop/Eject** button.

Recording Bluetooth to Tape:

1. Press **Stop/Eject** to open the cassette holder.
2. Insert a blank tape and close the cassette holder.
3. Set the **Function** switch to **Bluetooth/USB/SD**.
4. Pair your Bluetooth device to the unit and begin playing music. See the section [Playback > Pairing a Bluetooth Device](#) for setup details.
5. To begin recording, press the **Record** button and the **Play** button simultaneously.
6. To stop recording, press **Stop/Eject** button.

Recording from a USB Flash Drive or microSD Card to Tape:

1. Press **Stop/Eject** to open the cassette holder.
2. Insert a blank tape and close the cassette holder.
3. Insert a USB Flash Drive or microSD card into the unit.
4. Set the **Function** switch to **Bluetooth/USB/SD**.
5. Press the side panel **Play** button to begin playback.
6. To begin recording, press the **Record** button and the **Play** button simultaneously.
7. To stop recording, press **Stop/Eject** button.

Recording to USB/microSD

Note: Only use either a USB flash drive or a microSD card at a time, but not both when recording. The unit may not record properly if both a USB and microSD card are plugged in at the same time.

Recording from the Internal Microphone to a USB Flash Drive or microSD Card:

1. Insert a USB flash drive or microSD card into the unit.
2. Set the **Function** switch to **BT/USB/SD** and press and release the **Mode** button to select USB playback or SD mode. If there are tracks on the USB flash drive, playback will begin.
3. To begin recording, press and hold the side panel **Rec./Rep.** button and speak into the internal microphone. Before recording begins, USB playback will stop.
4. To stop recording, press **Mode/Stop Rec** button.

Recording from Tape to a USB Flash Drive or microSD Card:

1. Press the **Stop/Eject** button to open the cassette holder.
2. Insert a tape and close the cassette holder.
3. Insert the USB flash drive into the **USB port** or insert a microSD card into the **microSD card slot**.
4. Set the **Function** switch to **Tape**.
5. Press **Play** to playback the tape.
6. To begin recording, press and hold the side panel **Rec./Rep.** button.
7. To stop recording, press **Mode/Stop Rec** button.

Recording from the Aux Input to a USB Flash Drive or microSD Card:

1. Connect your smartphone, MP3 player, or similar device to the **Aux Input** using an 1/8" (3.5 mm) cable (not included).
2. Insert the USB flash drive into the **USB port** or insert a microSD card into the **microSD card slot**.
3. Set the **Function** switch to **Aux**.
4. Connect your external audio device and start its playback.
5. Adjust the output volume on your source device and check the levels on the **Level Display**.
6. To begin recording, press and hold the side panel **Rec./Rep.** button.
7. To stop recording, press **Mode/Stop Rec** button.

Recording from the Radio to a USB Flash Drive or microSD Card:

1. Insert the USB flash drive into the **USB port** or insert a microSD card into the **microSD card slot**.
2. Set the **Function** switch to **Radio**.
3. Set the **Band** switch to the desired frequency band (AM or FM).
4. Adjust the **Tune** dial to select a radio station.
5. Extend and adjust the antenna for best reception.
6. To begin recording, press and hold the side panel **Rec./Rep.** button.
7. To stop recording, press **Mode/Stop Rec** button.

Recording Bluetooth to a USB Flash Drive or microSD Card:

1. Insert the USB flash drive into the **USB port** or insert a microSD card into the **microSD card slot**.
2. Set the **Function** switch to **BT/USB/SD** and press the side panel **Mode/Stop Rec** button to select Bluetooth Mode.
3. Pair your Bluetooth device to the unit. See [Playback > Pairing a Bluetooth Device](#) for pairing details.
4. To begin recording, press and hold the side panel **Rec./Rep.** button. The LED will slowly flash red to indicate recording.
5. Playback your Bluetooth source.
6. To stop recording, press the side panel **Mode/Stop Rec** button. Press **Mode/Stop Rec** again to playback the previously recorded track.

Cassette Care

To avoid tape jamming, tape tangling, or playback issues, please follow these tips:

- Check that there are no loose layers of tape visible through the cassette center window. If there are, manually wind up loose tape using a pencil or hexagonal barrelled ballpoint pen.

Note: If the cassette feels tight when manually winding, the tape may be jamming from ridges formed in the winding of the tape (visible through the center window). These may be removed, in most cases, by fast forwarding the cassette to the end, and then rewinding it to the beginning.

- When recording, use new high-quality, brand name tapes.
- Do not expose cassettes to direct sunlight, fluorescent lights, dust, or oils.
- Do not touch the surface of the tape.
- Before storing tapes, rewind or fast forward them to the end of a side.
- Store tapes in a dry, temperate environment.

Tape Head Cleaning

For continued high performance from Retro Glow™, periodically clean the head, pinch roller, and capstan every 10-20 hours of operation.

To clean the tape deck:

1. Power off Retro Glow™.
2. Press the **Stop/Eject** button to open the cassette holder.
3. Remove any tape in the deck.
4. Moisten a new cotton swab with isopropyl alcohol (70-80%).
5. Carefully rub the face of each head, pinch roller, and capstan with the moistened cotton swab.
6. Let the cassette holder dry for 5-10 minutes before putting a tape back in it.

Troubleshooting

If Retro Glow™ is not charging: Ensure that the power cable is connected securely.

If the Retro Glow™ battery is draining quickly: Ensure that the **Power switch** is set to **Off** when not in use. Leaving the switch on will continue to drain the battery even if no sound is being played.

If the sound is distorted: Try lowering the volume control of your sound source. Also, try to reduce the overall volume of **Retro Glow™** using the Volume knob.

If there is too much bass: Try adjusting the tone or EQ control on your sound source to lower the bass level. This will allow you to play the music louder before clipping (distortion) occurs.

If there is poor AM reception: When you have a Bluetooth device that is connected, disconnect your Bluetooth device in order to listen to AM radio. To adjust AM reception, move the entire unit.

If you cannot connect your audio device to Retro Glow™ via Bluetooth:

- Have your audio device (e.g., smartphone or tablet) and Retro Glow™ as close together as possible while trying to connect. Make sure both the audio device and Retro Glow™ are unobstructed by walls, furniture, etc.
- Reset the Bluetooth connection on Retro Glow™ to disconnect Retro Glow™ from any other audio device and restart the search process. If this does not work right away, power off Retro Glow™ and then power it back on. See [Playback > Pairing a Bluetooth Device](#) for more information.
- Reset the Bluetooth connection on your audio device by turning Bluetooth off and back on. You can find this under the Bluetooth menu in the Settings for your phone or other audio device.

If this does not work, and you have connected to Retro Glow™ before, find Retro Glow™ in the list of available or previously connected devices in your audio device's Bluetooth menu, tap the "gear" or "i" icon located next to it and then select **Unpair** or **Forget**. Turn Retro Glow™ off and back on and try pairing again once it reappears in your available devices list.

Note: If Retro Glow™ has been paired to another audio device recently that is still within range, you may need to repeat this process with that audio device to fully disconnect.

To reset the unit to its factory settings, press and hold the **Lights** button on the side panel for 5 seconds. The lights will flash twice in Rainbow Ring mode to indicate the reset is completed. When Retro Glow™ is reset in Bluetooth, USB, or microSD mode, both the lights and connection status will be reset, which will remove any paired devices from memory. In all other modes, the lights will revert to the original factory setting when reset.

Guía de inicio rápido (Español)

Introducción

Gracias por comprar el Retro Glow™. En ION, su entretenimiento es tan importante para nosotros como para usted. Por eso es que diseñamos nuestros productos con una sola cosa en mente—hacer que su vida sea más divertida y cómoda.

Nota: Antes de utilizar por primera vez el producto, cargue completamente la batería. Su unidad se despachó intencionalmente con una carga reducida de la batería por razones de seguridad en el tránsito.

Utilice el cable del suministro eléctrico incluido para conectar la unidad a una toma de corriente y permita que la unidad se cargue durante hasta 6 horas. Esto contribuye a asegurar la vida útil más larga de su batería.

Nota: Retro Glow™ viene con una batería recargable incorporada, pero para una experiencia realmente retro, también puede usar baterías tipo D.

Contenido de la caja

Retro Glow™

Cable de alimentación (183 cm)

Guía de inicio rápido

Manual sobre la seguridad y garantía

Soporte

Para obtener soporte adicional del producto, visite ionaudio.com/support.



Para obtener la información más reciente acerca de este producto (documentación, especificaciones técnicas, requisitos de sistema, información de compatibilidad, etc.) y registrarlo, visite ionaudio.com.



Preparar

Los elementos que no se enumeran en [Introducción > Contenido de la caja](#) se venden por separado.

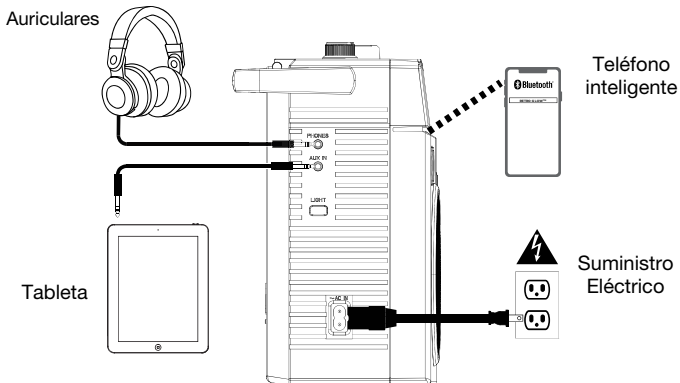

Información de carga y batería

Para lograr el tiempo de recarga más rápido, apague el Retro Glow™ y utilice el cable de alimentación incluido para conectar la **entrada de alimentación IEC de 2 patas** del panel lateral de la unidad a una toma de corriente y luego déjela cargar durante 6 horas.

He aquí algunas recomendaciones para prolongar la vida útil de la batería interna.

- Uso general** Cargue completamente la batería antes de usarla.
- Evite la descarga total de la batería si es posible. Las baterías de iones de litio no requieren mantenimiento y durarán más cuando funcionen entre un 30 y un 80 % de carga.
- No utilice el producto mientras carga la batería.
- No cargue la batería en temperaturas muy altas (superiores 32°C/90°F) o muy frías (inferiores a 0°C/32°F).
- Almacenamiento** Para lograr la mayor longevidad del producto, no lo almacene a temperaturas muy altas (superiores 32°C/90°F) o muy frías (inferiores a 0°C/32°F).
- Para lograr la mayor longevidad del producto, guárdelo con una carga de batería del 50 %.
- Si deja que el nivel de la batería baje y no la carga durante 6 meses, puede perder permanentemente su capacidad.
- Reparación** Si la batería no se carga, póngase en contacto con ION Audio en ionaudio.com.
- Disposición final** Lleve la unidad a un centro de reciclaje o deséchela de acuerdo a las ordenanzas locales.

Características

Panel frontal

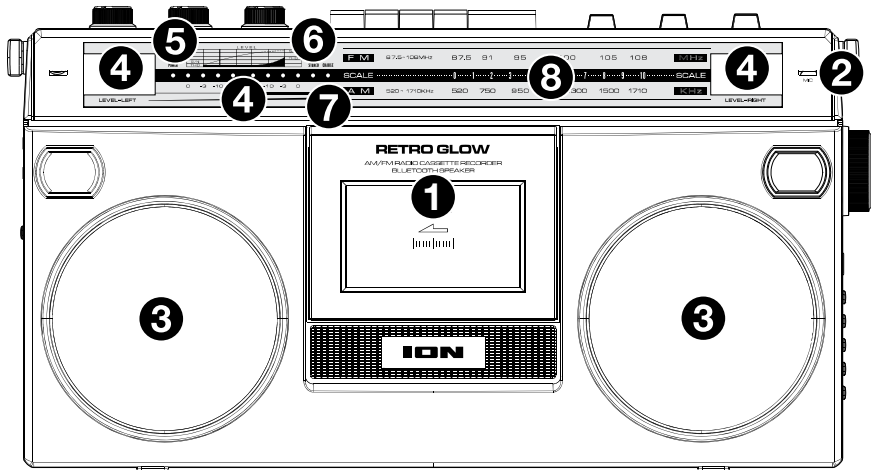

1. **Casetera:** Pulse el botón **Stop/Eject** para abrir la casetera e insertar un casete aquí.
2. **Micrófono interno:** Utilice el micrófono para grabar fuentes de audio externas tales como el habla, música en vivo, sonidos de la naturaleza, "beatboxing", etc. a un USB, microSD o casete.
3. **Altavoces:** Escuche su fuente de audio aquí.
Nota: Cuando se conectan auriculares a la salida **Headphone Output**, los altavoces se silencian.
4. **Indicadores de nivel de volumen:** Visualice aquí el nivel de reproducción de audio para los canales izquierdo y derecho.
5. **LED de encendido:** Este LED se ilumina en rojo cuando la unidad está encendida

6. **LED estéreo:** El LED se iluminará en verde cuando se seleccione una estación FM estéreo.
7. **LED de carga:** Cuando se enciende la unidad con el cable de alimentación/carga conectado, el LED se ilumina de color rojo permanentemente y se apaga cuando la unidad está completamente cargada.
8. **Pantalla del canal de radio:** Visualice aquí la estación de radio seleccionada.
9. **Cuadrante de sintonización:** Ajuste este cuadrante para sintonizar una estación de radio.

Panel trasero

1. **Compartimiento de la batería:** inserte 6 nuevas baterías alcalinas de tamaño "D" (no incluidas) para alimentar la unidad cuando no esté usando corriente alterna o la batería recargable incorporada.
2. **Interruptor de encendido:** Utilice este interruptor para encender y apagar el Retro Glow™.

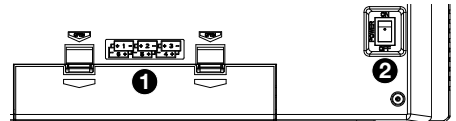

IMPORTANTE: Asegúrese de que este interruptor esté en **Off** (apagado) cuando no se está utilizando el Retro Glow™. Si transcurren 5 minutos sin que se reproduzca audio en los modos Bluetooth o Aux, el Retro Glow™ emitirá un sonido intermitente cada 5 minutos para recordarle que coloque este interruptor en la posición **Off** para ahorrar batería.

Panel superior

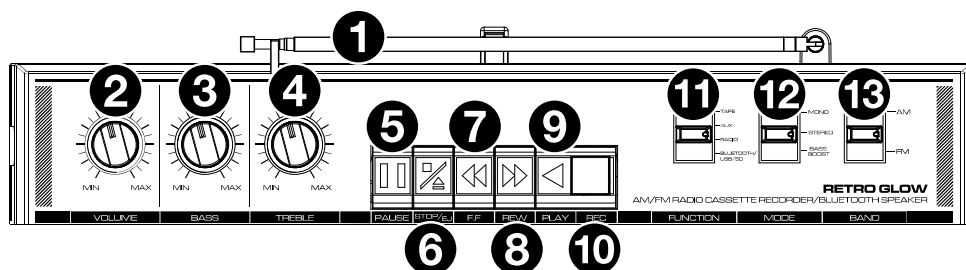

- Antena:** Ajuste la antena para obtener la mejor recepción de la estación de radio.
- Volumen:** Ajuste esta perilla para controlar el volumen de reproducción general.
- Graves:** Ajuste esta perilla para controlar las frecuencias graves del audio que se reproduce.
- Agudos:** Ajuste esta perilla para controlar las frecuencias agudas del audio que se reproduce.
- Pausa:** En modo Casete, pulse este botón para poner la reproducción en pausa.
- Detener/Expulsar:** En modo Casete, pulse este botón para detener o expulsar un casete.
Nota: Mientras el casete está detenido, todos los LED se apagan.
- Avance rápido:** En modo Casete, pulse este botón para adelantar el casete rápidamente.
Nota: El mecanismo del cassette no se detendrá automáticamente cuando se avance rápidamente. Pulse el botón **Stop** después de que se complete el avance rápido.
- Rebobinar:** En modo Casete, pulse este botón para rebobinar el casete.
Nota: El mecanismo del cassette no se detendrá automáticamente al rebobinar. Pulse el botón **Stop** después de que se complete el rebobinado.
- Reproducción:** En modo Casete, pulse este botón para reproducir el casete.
Nota: Habrá un retraso en la reproducción durante unos segundos después de presionar el botón **Play**.
- Grabar:** En modo Casete, pulse este botón **Record** para grabar en el casete.
- Función:** Ajuste este interruptor para encender / apagar la unidad. Ajuste este interruptor para seleccionar su fuente de audio como **Tape**, **Aux**, **Radio** o **BT (Bluetooth)/USB/SD**.
- Modo:** Ajuste interruptor para cambiar el modo de radio FM de **Mono**, **Stereo**, o **Bass Boost**.
- Banda:** Ajuste este interruptor para seleccionar una radio AM o FM.
Nota: Cuando se usa la radio AM, las luces de deshabilitan automáticamente para mejorar la recepción.

Paneles laterales

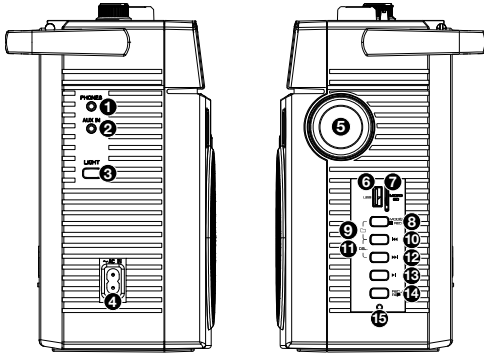

1. **Salida para auriculares:** Conecte sus auriculares a esta salida de 3,5 mm (1/8 pulg.).

Nota: Cuando se conectan auriculares a la salida **Headphone Output**, los altavoces se silencian.

2. **Entrada auxiliar:** Conecte su teléfono inteligente (smartphone), reproductor MP3 o dispositivo similar aquí utilizando un cable de 3,5 mm (1/8 pulg.) (no incluido).
3. **Modo de iluminación:** Pulse este botón para alternar entre los modos de iluminación: Anillos arcoíris, barrido arcoíris, anillos de luz giratorios dobles (sentido horario), anillos de luz giratorios dobles (sincronizado con el ritmo), ciclo de colores y apagado. Para apagar las luces directamente, mantenga pulsado este botón durante 2 segundos. Para restaurar los ajustes predeterminados de fábrica de la unidad, mantenga pulsado este botón durante 5 segundos.
4. **Entrada de alimentación IEC de 2 patas:** Conecte aquí el cable de alimentación incluido.
5. **Puerto USB:** Conecte aquí su unidad de memoria USB para reproducir música o grabar el audio proveniente del Bluetooth, casete, radio, micrófono interno o entrada auxiliar.
6. **Ranura para tarjeta microSD:** Inserte aquí su tarjeta microSD para reproducir música o grabar el audio proveniente del Bluetooth, casete, radio, micrófono interno o entrada auxiliar.
7. **Modo/Detener grabación:** Pulse y suelte este botón para alternar entre los modos de reproducción de fuentes Bluetooth, USB, o tarjeta microSD. Durante una grabación, pulse y suelte este botón para detenerla.
8. **Cambio de carpeta:** Pulse los botones **Mode/ Stop Rec** y **Previous Track** simultáneamente para conmutar entre la carpeta de pistas grabadas y las otras carpetas con música que

se encuentren en una unidad de memoria USB o tarjeta microSD.

9. **Pista anterior:** Pulse este botón para pasar al comienzo de la pista de la unidad USB, tarjeta microSD, o Bluetooth que se esté reproduciendo actualmente. Durante la reproducción, pulse este botón dos veces para ir a la pista anterior. Mantenga pulsado este botón para rebobinar la pista durante la reproducción.
10. **Eliminar pistas:** Mantenga pulsado ambos botones **Previous Track** y **Next Track** para eliminar la pista de la unidad USB o tarjeta microSD que se esté reproduciendo actualmente.
11. **Pista siguiente:** Pulse este botón para pasar a la pista de la unidad USB, tarjeta microSD, o Bluetooth siguiente. Mantenga pulsado este botón para avanzar la pista rápidamente durante la reproducción.
12. **Reproducir/Pausa:** Pulse este botón para reproducir/poner en pausa una pista de la unidad USB, tarjeta microSD, o Bluetooth. Mantenga pulsado este botón para desconectar un dispositivo Bluetooth apareado.
13. **Rec./Rep.:** Mantenga pulsado el botón **Rec./Rep.** para grabar la fuente de audio (Bluetooth, radio, casete o micrófonos) en la unidad de memoria USB o tarjeta microSD. Pulse **Mode/Stop Rec** para detener la grabación y el contenido grabado se transferirá a la unidad de memoria USB o la tarjeta microSD. Al reproducir pistas desde la unidad de memoria USB o tarjeta microSD, pulse y suelte este botón para alternar entre la reproducción secuencial, la repetición de una sola pista, y la repetición de todas las pistas.
14. **Estado de los medios:** El LED parpadeará lentamente en color azul cuando se esté reproduciendo la fuente de la unidad de memoria USB, tarjeta microSD, o Bluetooth. Cuando esté en modo de apareamiento Bluetooth, el LED parpadeará rápidamente en color azul. Cuando haya un dispositivo Bluetooth apareado, el LED quedará permanentemente encendido en color azul. Cuando grabe a la unidad de memoria USB o tarjeta microSD, el LED parpadeará lentamente de color rojo. Cuando reproduzca pistas que se grabaron en la unidad de memoria USB o tarjeta microSD, el LED parpadeará lentamente de color violeta. Cuando el audio grabado se ponga en pausa, el LED quedará permanentemente encendido en color violeta.

Funcionamiento

Reproducción

Reproducción de un casete:

1. Pulse el botón **Stop/Eject** para abrir la casetera.
2. Inserte un casete y cierre la casetera.
3. Coloque el interruptor **Function** en **Tape**.
4. Pulse el botón **Play** para reproducir el casete.

¡IMPORTANTE! Luego de un uso extenso, es posible que los cabezales del casete acumulen óxido, especialmente si los casetes son viejos. Para garantizar un mejor rendimiento, utilice un limpiador de cabezales de casete periódicamente.

En el modo de cassette, los LED solo se activan durante la reproducción. Cuando el cassette se detiene, los LED se apagan.

Reproducción de la entrada auxiliar:

1. Conecte su teléfono inteligente (smartphone), reproductor MP3 o dispositivo similar a la **entrada auxiliar** utilizando un cable de 3,5 mm (1/8 pulg.) (no incluido).
2. Inserte la unidad de memoria USB en el **puerto USB**.
3. Coloque el interruptor **Function** en **Aux**.
4. Comience la reproducción en su dispositivo de audio externo.
5. Ajuste el cuadrante de **volumen** al nivel deseado.

Nota: Si la salida de línea de su dispositivo externo está conectada, sólo necesitará ajustar el control de volumen del sistema. Si la salida para auriculares de su dispositivo externo está conectada, puede que necesite ajustar el control de volumen tanto en su dispositivo externo como en el Retro Glow™ para lograr el volumen deseado.

IMPORTANTE: Si no se reproduce audio después de 5 minutos en el modo Aux, Retro Glow™ reproducirá un pitido cada 5 minutos para recordarle que coloque este **interruptor de encendido** en la posición **Off** para conservar la vida útil de la batería.

Reproducción de la unidad de memoria USB

Nota: Cuando el interruptor de función se configura en **BT/USB/SD**, el modo BT siempre estará predeterminado. Para ir al modo USB, inserte la unidad flash USB y presione el botón **Modo** para cambiar.

Nota: En el modo USB, los archivos se reproducen en orden por tiempo.

1. Conecte la unidad de memoria USB en el **puerto USB**.

2. Ajuste el interruptor **Function** a **BT/USB/SD** y presione el botón **Modo** para cambiar al modo USB.
3. Presiona el botón **Play** para comenzar la reproducción.
4. Pulse el botón **Stop** del panel lateral para detener la reproducción.

Reproducción de la tarjeta microSD:

Nota: Cuando el interruptor de función se configura en **BT/USB/SD**, el modo BT siempre estará predeterminado. Para ir al modo SD, inserte la tarjeta microSD y presione el botón **Modo** para cambiar.

Nota: En el modo microSD, los archivos se reproducen en orden tiempo.

1. Inserte la tarjeta SD en la **ranura para tarjetas microSD**.
2. Ajuste el interruptor **Function** a **BT/USB/SD** y presione el botón **Modo** para cambiar al modo SD.
3. Presiona el botón **Play** para comenzar la reproducción.
4. Pulse el botón **Stop** del panel lateral para detener la reproducción.

Cómo escuchar la radio:

1. Coloque el interruptor **Function** en **Radio**.
2. Seleccione la banda de frecuencias deseada (**AM** o **FM**).

Nota: Cuando se usa la radio AM, las luces de deshabilitan automáticamente para mejorar la recepción.

3. Seleccione la estación de radio deseada girando el cuadrante de **sintonización**.
4. Extienda y ajuste la antena para lograr una mejor recepción.
5. Ajuste el volumen al nivel deseado.

Recepción de radio:

Para lograr la mejor recepción de radio y evitar la interferencia, siga estos consejos:

- Aleje el Retro Glow™ de fuentes que puedan causar interferencia en las frecuencias de radio, tales como fuentes de alimentación de computadoras portátiles, televisores de pantalla plana, frazadas eléctricas, unidades de disco externas, atenuadores de luz, paredes y ventanas.
- Trate de escuchar la radio en parques u otros espacios abiertos, alejados de edificios altos.

Aparear un dispositivo Bluetooth:

1. Ajuste el interruptor **Function** del Retro Glow™ a la posición **BT/USB/SD**.
2. Encienda su dispositivo Bluetooth.
3. Navegue a la pantalla de configuración Bluetooth de su dispositivo, busque **Retro Glow™** y establezca la conexión. Escuchará un aviso de voz que dice “Bluetooth pairing” (apareamiento Bluetooth) durante el apareamiento y “Bluetooth connected” (Bluetooth conectado) una vez establecida la conexión a su dispositivo Bluetooth.

Nota: Si su dispositivo Bluetooth solicita un código de apareamiento, ingrese “0000”.

4. Mantenga pulsado el botón **Play/Pause** para desconectarse de un dispositivo Bluetooth apareado. Escuchará un aviso de voz que dice “Bluetooth disconnected” (Bluetooth desconectado) una vez cortada la conexión con el dispositivo Bluetooth.

IMPORTANTE: Si no se reproduce audio después de 5 minutos en el modo Bluetooth, Retro Glow™ reproducirá un pitido cada 5 minutos para recordarle que coloque este **interruptor de encendido** en la posición **Off** para conservar la vida útil de la batería.

Grabación en casete

Nota: La mayoría de los casetes cuentan con una tira plástica de protección la cual, cuando se retira, no permitirá realizar ninguna grabación en el casete. Si se retiró la tira plástica, el botón **Record** del Retro Glow™ no funcionará al intentar grabar en el casete. Para grabar en un casete que ya no posee su tira plástica, utilice cinta adhesiva para cubrir la abertura de la cinta.

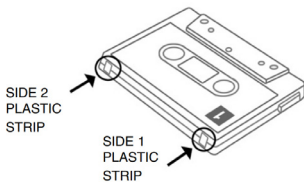

Grabación desde el micrófono interno al casete:

1. Pulse **Stop/Eject** para abrir la casetera.
2. Inserte un casete vacío y cierre la casetera.
3. Coloque el interruptor **Function** en **Tape**.
4. Para comenzar la grabación, presione el botón **Record** y el botón **Play** simultáneamente.
5. Para detener la grabación, pulse el botón **Stop/Eject**.

Grabación desde la entrada auxiliar al casete:

1. Conecte su teléfono inteligente (smartphone), reproductor MP3 o dispositivo similar a la **entrada auxiliar** utilizando un cable de 3,5 mm (1/8 pulg.) (no incluido).
2. Coloque el interruptor **Function** en **Aux**.
3. Conecte su dispositivo de audio externo y comience su reproducción. Ajuste el volumen de su dispositivo fuente.
4. Reproduzca su fuente y verifique los niveles en el indicador **Level Display**.
5. Para comenzar la grabación, presione el botón **Record** y el botón **Play** simultáneamente.
6. Para detener la grabación, pulse el botón **Stop/Eject**.

Grabación desde la radio al casete:

1. Pulse **Stop/Eject** para abrir la casetera.
2. Inserte un casete vacío y cierre la casetera.
3. Coloque el interruptor **Function** en **Radio**.
4. Ajuste el interruptor **Band** a la banda de frecuencias deseada (AM o FM).
5. Ajuste del cuadrante **Tune** para seleccionar una estación de radio.
6. Extienda y ajuste la antena para lograr una mejor recepción.
7. Para comenzar la grabación, presione el botón **Record** y el botón **Play** simultáneamente.
8. Para detener la grabación, pulse el botón **Stop/Eject**.

Grabación de Bluetooth al casete:

1. Pulse **Stop/Eject** para abrir la casetera.
2. Inserte un casete vacío y cierre la casetera.
3. Coloque el interruptor **Function** en **Bluetooth/USB/SD**.
4. Empareje su dispositivo Bluetooth con la unidad y comience a reproducir música. Consulte la sección **Aparear un dispositivo Bluetooth** para obtener detalles de configuración.
5. Para comenzar la grabación, presione el botón **Record** y el botón **Play** simultáneamente.
6. Para detener la grabación, presione el botón **Stop/Eject**.

Grabación desde una unidad flash USB o tarjeta MicroSD a casete:

1. Pulse **Stop/Eject** para abrir la casetera.
2. Inserte un casete y cierre la casetera.
3. Inserte una unidad flash USB o una tarjeta microSD en la unidad.
4. Coloque el interruptor **Function** en **Bluetooth/USB/SD**.
5. Presione el botón de **Play** del panel lateral para comenzar la reproducción.
6. Para comenzar la grabación, presione el botón **Record** y el botón **Play** simultáneamente.
7. Para detener la grabación, presione el botón **Stop/Eject**.

Grabación en USB/microSD

Nota: Al grabar, utilice solamente una unidad de memoria USB o una tarjeta microSD a la vez, pero no ambas. Es posible que la unidad no grave correctamente si hay una unidad USB y una tarjeta microSD conectadas al mismo tiempo.

Grabación desde el micrófono interno a una unidad de memoria USB o tarjeta microSD:

1. Inserte una unidad de memoria USB o tarjeta microSD en la unidad.
2. Ajuste el interruptor **Function** a **BT/USB/SD** y presione y suelte el botón **Modo** para seleccionar la reproducción USB o el modo SD. Si hay pistas en la unidad flash USB, comenzará la reproducción.
3. Mantenga pulsado el botón **Rec./Rep.** para comenzar a grabar y hablele al micrófono interno. Antes de que comience la grabación, la reproducción del USB se detendrá.
4. Para detener la grabación, pulse el botón **Mode/Stop Rec.**

Grabación desde el casete a una unidad de memoria USB o tarjeta microSD:

1. Pulse el botón **Stop/Eject** para abrir la casetera.
2. Inserte un casete y cierre la casetera.
3. Inserte la unidad de memoria USB en el **puerto USB** o inserte una tarjeta microSD en la **ranura para tarjetas microSD**.
4. Coloque el interruptor **Function** en **Tape**.
5. Pulse **Play** para reproducir el casete.
6. Para comenzar la grabación, mantenga pulsado el botón **Rec./Rep.** del panel lateral.
7. Para detener la grabación, pulse el botón **Mode/Stop Rec** del panel lateral.

Grabación desde la entrada auxiliar a una unidad de memoria USB o tarjeta microSD:

1. Conecte su teléfono inteligente (smartphone), reproductor MP3 o dispositivo similar a la **entrada auxiliar** utilizando un cable de 3,5 mm (1/8 pulg.) (no incluido).
2. Inserte la unidad de memoria USB en el **puerto USB** o inserte una tarjeta microSD en la **ranura para tarjetas microSD**.
3. Coloque el interruptor **Function** en **Aux**.
4. Conecte su dispositivo de audio externo y comience su reproducción.
5. Ajuste el volumen de salida de su dispositivo fuente y verifique los niveles en el indicador **Level Display**.
6. Para comenzar la grabación, mantenga pulsado el botón **Rec./Rep.** del panel lateral.
7. Para detener la grabación, pulse el botón **Mode/Stop Rec.**

Grabación desde la radio a una unidad de memoria USB o tarjeta microSD:

1. Inserte la unidad de memoria USB en el **puerto USB** o inserte una tarjeta microSD en la **ranura para tarjetas microSD**.
2. Coloque el interruptor **Function** en **Radio**.
3. Ajuste el interruptor **Band** a la banda de frecuencias deseada (AM o FM).
4. Ajuste del cuadrante **Tune** para seleccionar una estación de radio.
5. Extienda y ajuste la antena para lograr una mejor recepción.
6. Para comenzar la grabación, mantenga pulsado el botón **Rec./Rep.** del panel lateral.
7. Para detener la grabación, pulse el botón **Mode/Stop Rec.**

Grabación desde Bluetooth a una unidad de memoria USB o tarjeta microSD:

1. Inserte la unidad de memoria USB en el **puerto USB** o inserte una tarjeta microSD en la **ranura para tarjetas microSD**.
2. Ajuste el interruptor **Function** a **BT/USB/SD** y presione el panel lateral **Mode / Stop Rec** botón de parada para seleccionar el modo Bluetooth.
3. Aparee su dispositivo Bluetooth con la unidad. Consulte los detalles del apareamiento en [Aparear un dispositivo Bluetooth](#).
4. Para comenzar la grabación, mantenga pulsado el botón **Rec./Rep.** del panel lateral. El LED comenzará a parpadear lentamente en rojo para indicar que la grabación está en curso.
5. Reproduzca su fuente Bluetooth.
6. Para detener la grabación, pulse el botón **Mode/Stop Rec** del panel lateral. Pulse **Mode/Stop Rec** nuevamente para reproducir la pista grabada anteriormente.

Cuidado de los casetes

Para evitar que los casetes se atasquen, las cintas se enreden o sufran problemas de reproducción, siga estos consejos:

- Asegúrese de que no haya capas de cinta suelta visibles a través de la ventanilla central del casete. Si las hay, rebobine manualmente la cinta suelta utilizando un lápiz o bolígrafo de cuerpo hexagonal.

Nota: Si siente que la cinta del casete está dura al rebobinarla manualmente, es posible que se esté atascando a causa de arrugas formadas en las bobinas de la cinta (visibles a través de la ventanilla central). En la mayoría de los casos es posible eliminarlas haciendo un avance rápido del casete hasta el final y luego rebobinándolo hasta el comienzo.

- Al grabar, utilice casetes nuevos de marcas reconocidas y de alta calidad.
- No exponga los casetes a la luz solar directa, luces fluorescentes, polvo o aceites.
- No toque la superficie de la cinta.
- Antes de almacenar los casetes, rebobínelos o avance hasta el final de alguno de los lados.
- Almacene los casetes en un ambiente seco y templado.

Limpieza de los cabezales de cinta

Para lograr un buen rendimiento continuo del Retro Glow™, limpie el cabezal, rodillo de arrastre y cabrestante cada 10/20 horas de operación.

Cómo limpiar la casetera:

1. Apague el Retro Glow™.
2. Pulse **Stop/Eject** para abrir la casetera.
3. Retire todo casete de la casetera.
4. Humedezca un hisopo de algodón nuevo con alcohol isopropílico (70-80%).
5. Cuidadosamente frote la cara de cada cabezal, rodillo de arrastre y cabrestante con el hisopo de algodón humedecido.
6. Permita que la casetera se seque durante 5-10 minutos antes de volver a colocar un casete en ella.

Solución de problemas

Si Retro Glow™ no se carga: Asegúrese de que el cable de alimentación esté conectado correctamente.

Si la batería del Retro Glow™ se está descargando demasiado rápido: Asegúrese de que el **interruptor de encendido** esté en **Off** cuando no se utilice la unidad. Dejar el interruptor encendido hace que la batería se gaste incluso si no se está reproduciendo ningún sonido.

Si el sonido está distorsionado: Pruebe bajando el control de volumen de su fuente de sonido.

Pruebe también reduciendo el volumen general del Retro Glow™.

Si los graves son demasiado fuertes: Intente ajustando el control de tono o ecualización de su Retro Glow™ o fuente de sonido para reducir el nivel de graves. De esta forma podrá reproducir la música con más volumen antes de que se produzca el recorte (distorsión).

Si hay recepción pobre de AM: Cuando tiene un dispositivo Bluetooth que está conectado, desconecte ese dispositivo Bluetooth a fin de escuchar la radio de AM. Para ajustar la recepción de AM, mueva la unidad completa.

Si no puede conectar su dispositivo de audio al Retro Glow™ mediante Bluetooth:

- Mantenga su dispositivo de audio (por ej., teléfono inteligente [smartphone] o tableta) y el Retro Glow™ lo más cerca posible entre sí al realizar la conexión. Asegúrese que tanto el dispositivo de audio como el Retro Glow™ no estén obstruidos por paredes, muebles, etc.
- Reinicie la conexión Bluetooth del Retro Glow™ para desconectarlo Retro Glow™ de cualquier otro dispositivo de audio y reinicie el proceso de búsqueda. Si esto no funciona en seguida, apague el Retro Glow™ y luego vuelva a encenderlo. Para más información, consulte [Aparear un dispositivo Bluetooth](#).
- Reinicie la conexión Bluetooth de su dispositivo de audio apagando el Bluetooth y luego volviendo a encenderlo. Puede encontrar esta opción dentro del menú Bluetooth en los ajustes de su teléfono o dispositivo de audio.

Si esto no funciona y ya se había conectado al Retro Glow™ anteriormente, busque Retro Glow™ en la lista de dispositivos disponibles o previamente conectados en el menú Bluetooth de su dispositivo de audio, toque el icono de engranaje o "i" ubicado junto a él y luego seleccione **Desaparear** u **Olvidar**. Apague el Retro Glow™, luego vuelva a encenderlo e intente aparearlo nuevamente una vez que vuelva a aparecer en su lista de dispositivos disponibles.

Nota: Si Retro Glow™ ya ha sido recientemente apareado con otro dispositivo de audio que aún se encuentre dentro del alcance, es posible que tenga que repetir este proceso con ese dispositivo de audio para desconectarlo completamente.

Para restaurar los ajustes predeterminados de fábrica de la unidad, mantenga pulsado el botón **Lights** del panel lateral durante 5 segundos. Las luces parpadearán dos veces en el modo de anillo arcoíris para indicar que se completó el reinicio. Cuando se reinicia el Retro Glow™ en modo Bluetooth, USB o microSD se reinician tanto las luces como el estado de conexión, lo cual eliminará cualquier dispositivo apareado de la memoria. Al realizar un reinicio en todos los demás modos, las luces regresan al ajuste predeterminado original de fábrica.

Guide d'utilisation rapide (Français)

Présentation

Merci d'avoir fait l'acquisition de l'enceinte Retro Glow™. Chez ION, votre divertissement est aussi important pour nous qu'il l'est pour vous. C'est pourquoi nous concevons nos produits avec une seule chose en tête — rendre la vie plus amusante et plus pratique.

Remarque : Veuillez vous assurer d'avoir complètement chargé la batterie du produit avant sa première utilisation. L'appareil a été expressément expédié avec une charge de batterie réduite afin d'assurer un transport sécuritaire.

Veuillez utiliser le câble d'alimentation fourni pour relier l'appareil à une prise secteur et laisser la batterie se recharger pendant 6 heures. Ceci permettra de maximiser la durée de vie de la batterie.

Remarque : Retro Glow™ est livré avec une batterie rechargeable intégrée, mais pour une expérience vraiment rétro, vous pouvez également utiliser des piles de type D.

Contenu de la boîte

Retro Glow™

Câble d'alimentation (183 cm)

Guide d'utilisation rapide

Consignes de sécurité et informations concernant la garantie

Assistance

Pour de l'assistance supplémentaire, veuillez visiter ionaudio.com/support.



Pour les toutes dernières informations concernant la documentation, les spécifications techniques, la configuration requise, la compatibilité et l'enregistrement du produit, veuillez visiter ionaudio.com.



Instalación

Les éléments qui ne figurent pas dans le [Présentation > Contenu de la boîte](#) sont vendus séparément.

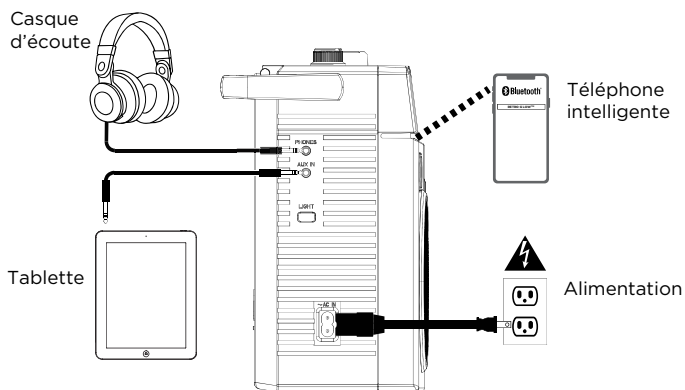

Informations sur la charge et la batterie

Pour un chargement plus rapide, éteignez le Retro Glow^{MC} et utilisez le câble d'alimentation fourni pour connecter **l'entrée d'alimentation CEI à 2 broches** située sur le panneau latéral de l'appareil à une prise secteur, puis laissez-le se charger jusqu'à 6 heures.

Voici quelques recommandations pour prolonger au maximum la durée de vie de la pile interne.

- Utilisation générale** Chargez complètement la batterie avant de l'utiliser.
Évitez si possible de décharger complètement la batterie. Les batteries Li-Ion ne nécessitent aucun entretien et dureront plus longtemps lorsqu'elles fonctionneront entre 30 et 80 % de charge.
N'utilisez pas le produit pendant le chargement de la batterie.
Ne chargez pas la batterie à des températures extrêmement chaudes (supérieur à 32°C/90°F) ou extrêmement froides (moins de 0°C/32°F).
- Entreposage** Pour optimiser la longévité du produit, ne pas entreposer dans des températures extrêmement chaudes (supérieur à 32°C/90°F) ou extrêmement froides (moins de 0°C/32°F).
Pour optimiser la longévité du produit, stockez-le avec une batterie chargée à 50 %.
Si vous laissez le niveau de batterie s'affaiblir sans la recharger pendant 6 mois, elle risquerait de perdre sa capacité de charge de façon permanente.
- Réparation** Si la batterie ne parvient plus à se recharger, contactez ION Audio à ionaudio.com.
- Élimination** Apportez l'appareil dans un centre de recyclage ou disposez selon les règlements de votre municipalité.

Caractéristiques

Panneau avant

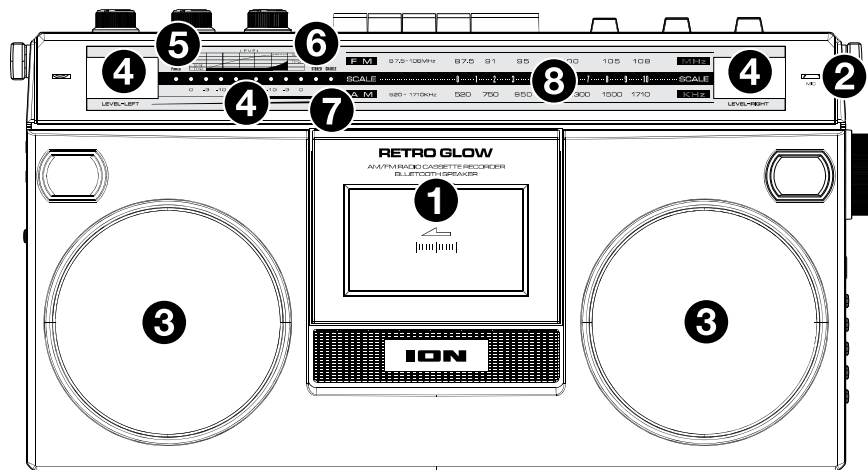

- Lecteur cassette :** Appuyez sur la touche **Stop/Eject** pour ouvrir la platine cassette et insérez une cassette.
- Microphone interne :** Ce microphone permet d'enregistrer des sources audio externes telles que des voix, de la musique en direct, des sons de la nature, de la percussion vocale (beatboxing), etc. sur clé USB, carte microSD et cassette.
- Haut-parleurs :** Ces haut-parleurs permettent d'écouter la source audio.
Remarque : Lorsqu'un casque d'écoute est branché à la **sortie casque**, les haut-parleurs sont désactivés.
- Vumètres:** Affiche les niveaux des canaux gauche et droit.
- DEL d'alimentation :** Cette DEL devient rouge lorsque l'appareil est sous tension en sélectionnant **Aux, Radio** ou **BT / USB / SD** avec le **commutateur de Fonction**.
- DEL Stéréo :** La diode s'allume en vert lorsqu'une station FM stéréo est sélectionnée.
- DEL de recharge :** Lorsque l'appareil est sous tension et que le câble d'alimentation/de recharge est branché, la DEL demeure rouge durant le rechargement et s'éteint lorsque la batterie est entièrement rechargée.
- Affichage de la station radio :** Indique la station radio sélectionnée.
- Bouton de syntonisation :** Ce bouton permet de syntoniser une station radio.

Panneau arrière

- Compartiment des piles :** Insérez 6 nouvelles piles alcalines « D » (non fournies) pour alimenter l'appareil lorsque vous n'utilisez pas l'alimentation AC ou le batterie rechargeable intégrée.
- Interrupteur d'alimentation :** Utilisez cet interrupteur pour mettre le Retro Glow^{MC} sous et hors tension.

IMPORTANT : Assurez-vous que cet interrupteur est réglé sur **OFF** lorsque le Retro Glow^{MC} n'est pas utilisé. Si aucun son n'est diffusé au bout de 5 minutes en mode Bluetooth ou auxiliaire, le Retro Glow^{MC} émet un bip toutes les 5 minutes pour vous rappeler de placer l'interrupteur en position **OFF** afin de préserver l'autonomie de la batterie.

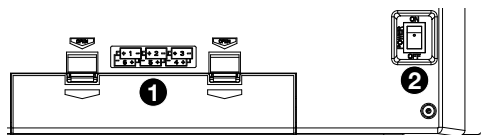

Panneau supérieur

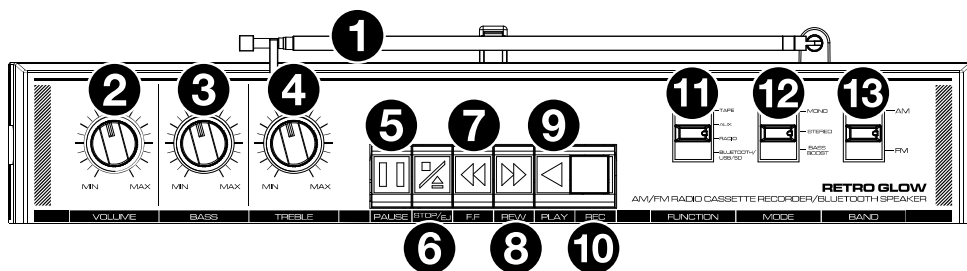

1. **Antenne** : Régler la direction de cette antenne permet d'obtenir la meilleure réception radio.
2. **Volume** : Ce bouton permet de régler le volume général.
3. **Bass** : Ce bouton permet de régler les basses fréquences du signal audio.
4. **Treble** : Ce bouton permet de régler les hautes fréquences du signal audio.
5. **Pause** : En mode cassette, cette touche permet d'interrompre la lecture de la cassette.
6. **Stop/Eject** : En mode cassette, cette touche permet d'arrêter la lecture de la cassette ou de l'éjecter.
Remarque : Lorsque la lecture de la cassette s'arrête, les DEL s'éteignent.
7. **F.F** : En mode cassette, cette touche permet de faire avancer rapidement la cassette.
Remarque : Le mécanisme de la cassette ne s'arrête pas automatiquement lors d'une avance rapide. Appuyez sur le bouton **Stop** une fois l'avance rapide terminée.
8. **Rew** : En mode cassette, cette touche permet de faire reculer rapidement (rembobiner) la cassette.
Remarque : Le mécanisme de la cassette ne s'arrête pas automatiquement lors du rembobinage. Appuyez sur le bouton **Stop** lorsque le rembobinage est terminé.
9. **Play** : En mode cassette, cette touche permet de lancer la lecture de la cassette.
Remarque : Il y aura un délai de lecture de quelques secondes après que vous avez appuyé sur le bouton **Play**.
10. **Rec** : En mode cassette, cette touche et le bouton **Record** la cassette permet d'enregistrer.
11. **Function** : Ajustez cet interrupteur pour allumer / éteindre l'appareil. Ce sélecteur permet de sélectionner la source audio : **Tape, Aux, Radio, ou BT/USB/SD**.
12. **Mode** : Ce sélecteur permet de modifier le mode radio FM du mode **Mono, Stereo, ou Bass Boost**.
13. **Bande** : Ce sélecteur permet de sélectionner la bande de fréquences AM ou FM.
Remarque : Lors de l'utilisation de la radio AM, les lumières sont automatiquement désactivées pour améliorer la réception.

Panneaux latéraux

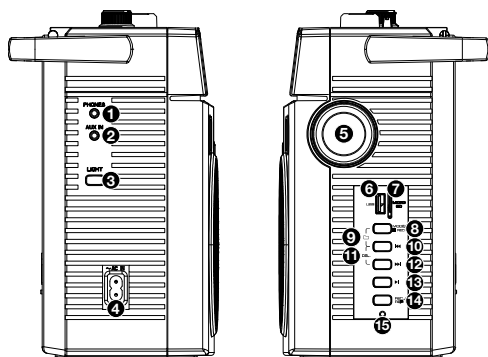

1. **Sortie casque** : Cette sortie permet de brancher un casque d'écoute 3,5 mm. Lorsqu'un casque d'écoute est branché, les haut-parleurs internes sont désactivés.
Remarque : Lorsqu'un casque d'écoute est branché à la **sortie casque**, les haut-parleurs sont désactivés.
2. **Entrée auxiliaire** : Cette entrée permet de brancher un téléphone intelligent, un lecteur MP3, ou autre appareil similaire, en utilisant un câble 3,5 mm (non fourni).
3. **Mode d'éclairage** : Cette touche permet de parcourir les modes d'éclairage : Rainbow Rings, Rainbow Sweep, Dual Spinning Light Rings (sens horaire), Dual Spinning Light Rings (synchronisé à la musique), Color Cycle et Off.
Pour éteindre les lumières directement, maintenez cette touche enfoncée pendant 2 secondes.
Pour réinitialiser les paramètres d'usine de l'appareil, maintenez cette touche enfoncée pendant 5 secondes.
4. **Entrée d'alimentation IEC à 2 broches** : Cette entrée permet de brancher le câble d'alimentation fourni.
5. **Port USB** : Ce port **USB** permet de brancher une clé USB afin de faire la lecture de musique ou l'enregistrement d'audio provenant de la connexion Bluetooth, de la cassette, de la radio, du microphone interne ou de l'entrée auxiliaire.
6. **Lecteur de carte microSD** : Ce lecteur permet d'insérer une carte microSD afin de faire la lecture de musique ou l'enregistrement d'audio provenant de la connexion Bluetooth, de la cassette, de la radio, du microphone interne ou de l'entrée auxiliaire.
7. **Mode / Stop Rec** : Cette touche permet de basculer parmi trois modes de fonctionnement : Bluetooth, USB ou carte microSD. Lors de l'enregistrement, cette touche permet d'arrêter l'enregistrement.
8. **Changer de dossier** : Appuyer simultanément sur les touches **Mode/Stop Rec** et **piste précédente** permet de basculer entre le dossier des pistes enregistrées et d'autres dossiers de fichiers audio sur une clé USB ou une carte microSD.
9. **Piste précédente** : Cette touche permet de revenir au début de la piste en cours de lecture. Durant la lecture, appuyer deux fois sur cette touche permet de revenir à la piste précédente. Maintenir cette touche enfoncée durant la lecture permet d'effectuer une recherche arrière sur la piste.
10. **Supprimer la piste** : Appuyer simultanément sur les touches **piste précédent** et **piste suivante** permet de supprimer la piste en cours de lecture.
11. **Piste suivante** : Cette touche permet de passer à la piste suivante. Maintenir cette touche enfoncée durant la lecture permet d'effectuer une recherche avant sur la piste.
12. **Lancer/interrompre la lecture** : Cette touche permet de lancer/interrompre la lecture des pistes USB, microSD, ou Bluetooth. Maintenir cette touche enfoncée permet de déjumeler un appareil Bluetooth.
13. **Rec./Rep.** : Maintenir la touche **Rec./Rep.** enfoncée permet d'enregistrer la source audio (Bluetooth, radio, cassette ou microphone) sur la clé USB ou la carte microSD. Appuyer sur la touche **Mode/Stop Rec** permet d'arrêter l'enregistrement et de transférer l'enregistrement sur la clé USB ou la carte microSD. Lors de la lecture de pistes USB ou SD, appuyer sur cette touche permet de basculer entre les modes lecture séquentielle, lecture répétée d'une piste, et lecture répétée de toutes les pistes.
14. **Statut du média** : La DEL devient bleue et clignote lentement lorsque la source audio en cours de lecture provient du port USB, du lecteur de carte microSD ou de la connexion Bluetooth. En mode jumelage Bluetooth, la DEL bleue clignote rapidement. Lorsque l'appareil Bluetooth est jumelé, la DEL bleue cesse de clignoter. Lors de l'enregistrement sur clé USB ou sur carte microSD, la DEL devient rouge et clignote lentement. Lors de la lecture de pistes enregistrées sur clé USB ou sur carte microSD, la DEL devient violette et clignote. Lorsque la lecture de pistes enregistrées est interrompue, la DEL violette cesse de clignoter.

Fonctionnement

Lecture

Lecture d'une cassette :

1. Appuyer sur la touche **Stop/Eject** pour ouvrir le compartiment à cassette.
2. Insérez une cassette et refermez le compartiment à cassette.
3. Réglez le sélecteur **Function** sur **Tape**.
4. Appuyez sur la touche **Play** pour lancer la lecture de la cassette.

IMPORTANT : Après une utilisation intensive, il se peut qu'un dépôt d'oxyde se forme sur les têtes de lecture et d'écriture, surtout si les cassettes utilisées sont usées. Afin d'obtenir les meilleurs résultats, nous recommandons l'utilisation régulière d'une cassette de nettoyage.

En mode cassette, les DEL ne s'allument que pendant la lecture. Lorsque la lecture de la cassette s'arrête, les DEL s'éteignent.

Lecture d'un appareil branché à l'entrée auxiliaire :

1. Brancher un téléphone intelligent, un lecteur MP3 ou autre appareil similaire à l'**entrée auxiliaire** en utilisant un câble 3,5 mm (non fourni).
2. Insérez la clé USB dans le **port USB**.
3. Réglez le sélecteur **Function** sur **Aux**.
4. Lancez la lecture sur l'appareil audio externe.
5. Réglez le bouton **Volume** au niveau désiré.

Remarque : Si la sortie ligne de l'appareil externe est branchée, il vous suffit d'ajuster le réglage du volume du système. Si la sortie casque de votre appareil externe est branchée, vous devrez peut-être ajuster la commande de volume sur votre appareil externe et sur la Retro Glow™ afin d'obtenir le volume souhaité.

IMPORTANT : Si aucun son n'est lu après 5 minutes en mode Aux, Retro Glow™ émettra un bip sonore toutes les 5 minutes pour vous rappeler de régler l'**interrupteur d'alimentation** sur la position **Off** pour économiser la batterie.

Lecture d'une clé USB :

Remarque : Lorsque le commutateur de fonction est réglé sur **BT/USB/SD**, le mode BT sera toujours par défaut. Pour passer en mode USB, insérez le lecteur flash USB et appuyez sur le bouton **Mode** pour basculer.

Remarque : En mode USB, les fichiers sont lus dans l'ordre chronologique.

1. Insérez la clé USB dans le **port USB**.
2. Réglez le sélecteur **Function** sur **BT/USB/SD** et appuyez sur le bouton **Mode** pour passer en mode USB.

3. Appuyez sur le bouton **Play** pour commencer la lecture.
4. Pour arrêter la lecture, appuyez sur la touche **Stop**.

Lecture d'une carte microSD :

Remarque : Lorsque le commutateur de fonction est réglé sur **BT/USB/SD**, le mode BT sera toujours par défaut. Pour passer en mode SD, insérez la carte microSD et appuyez sur le bouton **Mode** pour basculer.

Remarque : En mode microSD, les fichiers sont lus dans l'ordre chronologique.

1. Insérez la carte microSD dans le **lecteur de carte microSD**.
2. Réglez le sélecteur **Function** sur **BT/USB/SD** et appuyez sur le bouton **Mode** pour passer en mode microSD.
3. Appuyez sur le bouton **Play** pour commencer la lecture.
4. Pour arrêter la lecture, appuyez sur la touche **Stop**.

Écouter la radio :

1. Réglez le sélecteur **Function** sur **Radio**.
2. Réglez le sélecteur **Band** sur la fréquence désirée (AM ou FM).

Remarque : Lors de l'utilisation de la radio AM, les lumières sont automatiquement désactivées pour améliorer la réception.

3. Sélectionnez la station radio souhaitée en tournant le **bouton de syntonisation**.
4. Ajustez la position de l'antenne afin d'obtenir la meilleure réception.
5. Réglez le volume au niveau désiré.

Réception radio :

Afin d'optimiser la réception radio et éviter les interférences, veuillez suivre ces conseils :

- Éloignez le Retro Glow™ des sources susceptibles de provoquer des interférences radio, telles que les blocs d'alimentation pour ordinateurs portables, les téléviseurs à écran plat, les couvertures chauffantes, les disques durs externes, les gradateurs, les murs et les fenêtres.
- Essayez d'écouter la radio dans un parc ou dans un autre espace extérieur dégagé, loin des grands immeubles.

Jumelage d'un périphérique Bluetooth

1. Réglez le sélecteur **Function** du Retro Glow™ sur **BT/USB/SD**.
2. Mettez l'appareil Bluetooth sous tension.
3. Accédez à l'écran de configuration de votre appareil Bluetooth, recherchez « **Retro Glow™** » et appuyez sur **Connecter**. Vous entendrez le message « Bluetooth pairing » lors du processus de jumelage, puis le message « Bluetooth connected » lorsque la connexion à votre appareil Bluetooth sera établie.

Remarque : Si votre appareil Bluetooth vous demande un code de jumelage, saisissez « **0000** ».

4. Maintenez la touche **Play/Pause** enfoncée pour déjumeler un appareil Bluetooth. Vous entendrez le message « Bluetooth disconnected » lorsque l'appareil Bluetooth sera déjumelé.

IMPORTANT : Si aucun son n'est lu après 5 minutes en mode Bluetooth, Retro Glow™ émettra un bip sonore toutes les 5 minutes pour vous rappeler de régler l'**interrupteur d'alimentation** sur la position **Off** pour économiser la batterie.

Enregistrement sur cassette

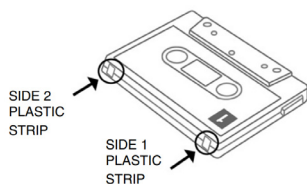

Remarque : La plupart des cassettes comportent une languette de protection en plastique qui, une fois retirée, ne permet aucun enregistrement sur la cassette. Lorsque la languette de protection en plastique a été retirée, la touche d'**enregistrement** de la Retro Glow™ ne fonctionne plus pour l'enregistrement sur cassette. Pour enregistrer sur une cassette qui n'a plus de languette de protection en plastique, utilisez du ruban adhésif pour recouvrir l'ouverture.

Enregistrement du microphone interne sur cassette :

1. Appuyez sur la touche **Stop/Eject** pour ouvrir le compartiment à cassette.
2. Insérez une cassette vierge et refermez le compartiment à cassette.
3. Réglez le sélecteur **Function** sur **Tape**.
4. Pour lancer l'enregistrement, appuyez simultanément sur les boutons **Record** et **Play**.
5. Pour arrêter l'enregistrement, appuyez sur la touche **Stop/Eject**.

Enregistrement d'un appareil branché à l'entrée auxiliaire sur cassette :

1. Branchez un téléphone intelligent, un lecteur MP3 ou autre appareil similaire à l'**entrée auxiliaire** en utilisant un câble 3,5 mm (non fourni).
2. Réglez le sélecteur **Function** sur **Aux**.
3. Connectez votre appareil audio externe et lancez la lecture. Réglez le volume de sortie de votre appareil audio externe.
4. Lancez la lecture de votre appareil audio externe et vérifiez les niveaux sur l'**affichage des niveaux**.
5. Pour lancer l'enregistrement, appuyez simultanément sur les boutons **Record** et **Play**.
6. Pour arrêter l'enregistrement, appuyez sur la touche **Stop/Eject**.

Enregistrement de la radio sur cassette :

1. Appuyez sur la touche **Stop/Eject** pour ouvrir le compartiment à cassette.
2. Insérez une cassette vierge et refermez le compartiment à cassette.
3. Réglez le sélecteur **Function** sur **Radio**.
4. Réglez le sélecteur **Band** sur la fréquence désirée (AM ou FM).
5. Utilisez le **bouton de syntonisation** afin de sélectionner une station radio.
6. Ajustez la position de l'antenne afin d'obtenir la meilleure réception.
7. Pour lancer l'enregistrement, appuyez simultanément sur les boutons **Record** et **Play**.
8. Pour arrêter l'enregistrement, appuyez sur la touche **Stop/Eject**.

Enregistrement de Bluetooth sur cassette :

1. Appuyez sur la touche **Stop/Eject** pour ouvrir le compartiment à cassette.
2. Insérez une cassette vierge et refermez le compartiment à cassette.
3. Réglez le commutateur de **Function** sur **BT/USB/SD**.
4. Jumellez votre appareil Bluetooth à l'appareil et commencez à jouer de la musique. Reportez-vous à la section **Jumelage d'un périphérique Bluetooth** pour plus de détails sur la configuration.
5. Pour lancer l'enregistrement, appuyez simultanément sur les boutons **Record** et **Play**.
6. Pour arrêter l'enregistrement, appuyez sur la touche **Stop/Eject**.

Enregistrement depuis une clé USB ou une carte MicroSD sur cassette :

1. Appuyez sur la touche **Stop/Eject** pour ouvrir le compartiment à cassette.
2. Insérez une cassette et refermez le compartiment à cassette.
3. Insérez une clé USB ou une carte microSD dans l'appareil.
4. Réglez le sélecteur **Function** sur **Bluetooth/USB/SD**.
5. Appuyez sur le bouton **Play** du panneau latéral pour commencer la lecture.
6. Appuyez sur le bouton **Record** de la cassette pour enregistrer sur une cassette.
7. Pour arrêter l'enregistrement, appuyez sur la touche **Stop/Eject**.

Enregistrement sur USB/microSD

Remarque : Pour l'enregistrement, vous pouvez utiliser soit une clé USB, soit une carte microSD, mais pas les deux à la fois. L'appareil peut ne pas enregistrer correctement si une carte USB et une carte microSD sont insérées en même temps.

Enregistrement du microphone interne sur clé USB ou sur carte microSD :

1. Insérez une clé USB ou une carte microSD dans le lecteur correspondant de l'appareil.
2. Réglez le sélecteur **Function** sur **BT/USB/SD** et appuyez et relâchez le bouton **Mode** pour sélectionner la lecture USB ou le mode SD. Si le lecteur flash USB, la lecture commence.
3. Pour lancer l'enregistrement, maintenez enfoncée la touche **Rec./Rep.** du panneau latéral., puis parlez dans le microphone interne. Avant que l'enregistrement ne commence, la lecture USB s'arrête.
4. Pour arrêter l'enregistrement, appuyez sur la touche **Mode/Stop Rec.**

Enregistrement d'une cassette sur clé USB ou sur carte microSD :

1. Appuyez sur la touche **Stop/Eject** pour ouvrir le compartiment à cassette.
2. Insérez une cassette et refermez le compartiment à cassette.
3. Insérez la clé USB dans le **port USB** ou insérez une carte microSD dans le **lecteur de carte microSD**.
4. Réglez le sélecteur **Function** sur **Tape**.
5. Appuyez sur la touche **Play** pour lancer la lecture de la cassette.

6. Pour lancer l'enregistrement, maintenez enfoncée la touche **Rec./Rep.** du panneau latéral.
7. Pour arrêter l'enregistrement, appuyez sur la touche **Mode/Stop Rec** du panneau latéral.

Enregistrement d'un appareil branché à l'entrée auxiliaire sur clé USB ou sur carte microSD :

1. Brancher un téléphone intelligent, un lecteur MP3 ou autre appareil similaire à l'**entrée auxiliaire** en utilisant un câble 3,5 mm (non fourni).
2. Insérez la clé USB dans le **port USB** ou insérez une carte microSD dans le **lecteur de carte microSD**.
3. Réglez le sélecteur **Function** sur **Aux**.
4. Branchez votre appareil audio externe et lancez la lecture.
5. Lancez la lecture de votre appareil audio externe et vérifiez les niveaux sur l'**affichage des niveaux**.
6. Pour lancer l'enregistrement, maintenez enfoncée la touche **Rec./Rep.** du panneau latéral.
7. Pour arrêter l'enregistrement, appuyez sur la touche **Mode/Stop Rec**.

Enregistrement de la radio sur clé USB ou sur carte microSD :

1. Insérez la clé USB dans le **port USB** ou insérez une carte microSD dans le **lecteur de carte microSD**.
2. Réglez le sélecteur **Function** sur **Radio**.
3. Réglez le sélecteur **Band** sur la fréquence désirée (AM ou FM).
4. Utilisez le **bouton de syntonisation** afin de sélectionner une station radio.
5. Ajustez la position de l'antenne afin d'obtenir la meilleure réception.
6. Pour lancer l'enregistrement, maintenez enfoncée la touche **Rec./Rep.** du panneau latéral.
7. Pour arrêter l'enregistrement, appuyez sur la touche **Mode/Stop Rec**.

Enregistrement d'un appareil Bluetooth sur clé USB ou sur carte microSD :

1. Insérez la clé USB dans le **port USB** ou insérez une carte microSD dans le **lecteur de carte microSD**.
2. Réglez le sélecteur **Function** sur **BT/USB/SD**, et appuyez sur le panneau latéral **Mode / Stop Rec** Bouton pour sélectionner le mode Bluetooth.
3. Jumeler un appareil Bluetooth à l'appareil. Voir la section **Jumelage d'un appareil Bluetooth** afin d'en savoir plus.
4. Pour lancer l'enregistrement, maintenez enfoncée la touche **Rec./Rep.** du panneau latéral. La DEL devient rouge et clignote lentement afin d'indiquer que l'enregistrement est en cours.
5. Lancez la lecture sur la source Bluetooth.
6. Pour arrêter l'enregistrement, appuyez sur la touche **Mode/Stop Rec** du panneau latéral. Appuyez de nouveau sur la touche **Mode/Stop Rec** pour lancer la lecture de la piste enregistrée.

Cassettes audio

Afin d'éviter que la bande magnétique se coince et s'emmêle, ou les problèmes de lecture, veuillez suivre ces conseils :

- Vérifiez à travers la fenêtre centrale de la cassette que la bande magnétique ne s'est pas desserrée ou déroulée. Si c'est le cas, enrroulez manuellement la bande à l'aide d'un crayon ou d'un stylo à bille hexagonal.

Remarque : Si la cassette semble être serrée lors de l'enroulement manuel, il est possible que des nervures se soient formées lors de l'enroulement de la bande (visible à travers la fenêtre centrale). Celles-ci peuvent être retirées, dans la plupart des cas, en faisant avancer rapidement la cassette jusqu'à la fin, puis en la rembobinant complètement.

- Pour l'enregistrement, veillez à utiliser de nouvelles cassettes de marque de haute qualité.
- Veillez à ne pas exposer les cassettes aux rayons directs du soleil, aux lampes fluorescentes, à la poussière ou aux huiles.
- Veillez à ne pas à la surface de la bande magnétique.
- Avant de ranger les cassettes, rembobinez-les ou avancez-les rapidement jusqu'au bout d'un côté.
- Rangez les cassettes dans un environnement sec et tempéré.

Nettoyage des têtes de lecture et d'écriture

Afin que la performance du Retro Glow™ soit toujours optimale, nettoyez régulièrement les têtes, le galet presseur et le cabestan toutes les 10 à 20 heures de fonctionnement.

Pour nettoyer les têtes :

1. Mettez le Retro Glow™ hors tension.
2. Appuyer sur la touche **Stop/Eject** pour ouvrir le compartiment à cassette.
3. Retirez la cassette du compartiment, le cas échéant.
4. Humidifiez un coton-tige propre avec de l'alcool isopropylique (70-80 %).
5. Frottez soigneusement chaque tête, le galet presseur et le cabestan avec le coton-tige humidifié.
6. Laissez le compartiment à cassette sécher pendant 5 à 10 minutes avant de réinsérer une cassette.

Dépannage

Si le Retro Glow^{MC} ne se recharge pas : assurez-vous que le câble d'alimentation est bien branché.

Si la batterie du Retro Glow^{MC} se décharge trop rapidement : assurez-vous que l'**interrupteur d'alimentation** est réglé sur **OFF** lorsqu'il n'est pas utilisé. Si vous laissez l'**interrupteur d'alimentation** sur la position **ON**, la batterie continuera à se décharger même si aucun son ne joue.

Lorsqu'il y a de la distorsion : Essayez de diminuer le volume sur l'appareil d'entrée audio. Essayez également de diminuer le volume de la Retro GlowTM.

Lorsqu'il y a trop de basses fréquences : Essayez de régler le niveau de tonalité et d'égalisation de la Retro GlowTM ou de la source d'entrée audio afin de diminuer le niveau des basses fréquences. Cela vous permettra d'augmenter le volume de la musique avant que l'écrêtage se produise.

Lorsqu'il y a une mauvaise réception AM : Lorsqu'un appareil Bluetooth est jumelé, désactivez le jumelage de votre appareil Bluetooth afin d'écouter la radio AM. Pour ajuster la réception AM, déplacer tout l'appareil.

Si vous ne pouvez connecter votre appareil audio à la Retro GlowTM par connexion Bluetooth :

- Veillez à ce que votre appareil audio (p. ex., smartphone ou tablette) et la Retro GlowTM soient le plus près possible l'un de l'autre lors du jumelage. Veillez également à ce qu'aucun obstacle ne se trouve entre l'appareil audio et la Retro GlowTM, comme des murs, des meubles, etc.
- Réinitialisez la connexion Bluetooth sur la Retro GlowTM afin de supprimer toute connexion à la Retro GlowTM et recommencer le processus de recherche d'appareil. Si cela ne fonctionne pas immédiatement, mettez la Retro GlowTM hors tension et de nouveau sous tension. Veuillez consulter la section **Jumelage d'un périphérique Bluetooth** afin d'en savoir plus.
- Réinitialisez la connexion Bluetooth sur l'appareil audio en désactivant et réactivant la connexion Bluetooth. Vous pouvez effectuer ceci à partir du menu Bluetooth dans les Réglages de votre smartphone ou autre appareil audio.

Si cela ne fonctionne pas et que vous avez déjà connecté votre appareil à la Retro GlowTM auparavant, veuillez rechercher la Retro GlowTM dans la liste des appareils disponibles ou précédemment connectés dans le menu Bluetooth de votre appareil audio, puis appuyer sur l'icône engrenage ou « i » située à côté de « Oublier cet appareil ». Mettez la Retro GlowTM hors tension et de nouveau sous tension et réessayez de la jumeler une fois qu'elle apparaît dans la liste des appareils disponibles.

Remarque : Si la Retro GlowTM a été récemment jumelée à un autre appareil audio qui est toujours dans son champ de portée, il se peut que vous deviez répéter ce processus avec cet appareil audio afin de supprimer la connexion.

Pour réinitialiser les paramètres d'usine de l'appareil, maintenez la touche **Light** sur le panneau latéral enfoncée pendant 5 secondes. Les lumières clignoteront deux fois en mode Rainbow Ring pour indiquer que la réinitialisation est terminée. Lorsque le Retro Glow^{MC} est réinitialisé en mode Bluetooth, USB et microSD, les lumières et l'état de la connexion sont réinitialisés et tout appareil jumelé est supprimé de la mémoire. Dans tous les autres modes, les lumières reviendront au réglage d'usine lors de la réinitialisation.

Appendix (English)

Technical Specifications

| | |
|---|--|
| Model | iSP112C |
| Output Power | 28 W (peak) |
| Frequency Response | 80 Hz-10 KHz |
| Drivers | 2 5.0" / 127 mm full-range speakers |
| Bluetooth Specifications | Profile: A2DP, AVRCP Range: Up to 100 feet / 30.5 meters |
| Supported Cassette Type | Type 1 (normal bias) |
| Radio Frequency Range | 522-1710 kHz (AM), 87.5-108 MHz (FM) |
| USB/MicroSD Card File Types | .MP3, .WAV |
| USB/MicroSD Card File System | FAT32 |
| USB/MicroSD Card Maximum File Size | 32 GB |
| USB Charging Port | +5 V, 1 A |
| Power | 6 "D" alkaline batteries, internal rechargeable lithium-ion battery, or power cable Connection: C7 Polarized Input Voltage: 120 VAC, 60 Hz Consumption: 12 W (during battery charging) |
| Internal Rechargeable Battery | Battery life: Up to 10 hours Recharge time: 6 hours |
| Dimensions (width x depth x height) | 16.73" x 5.9" x 9.6" 425 x 150 x 245 mm |
| Weight | 7.05 lb. 3.2 kg |

Specifications are subject to change without notice. Bluetooth and wireless reception and range are affected by walls, obstructions, and movement. For optimal performance, place the product in the center of the room so it is unobstructed by walls, furniture, etc. Battery life may vary based on temperature, age, and volume usage of product.

Trademarks & Licenses

ION Audio is a trademark of inMusic Brands, Inc., registered in the U.S. and other countries. The *Bluetooth* word mark and logos are owned by the Bluetooth SIG, Inc. and any use of such marks by ION Audio is under license. All other product names, company names, trademarks, or trade names are those of their respective owners.

ionaudio.com